

INSTRUCCIONES DE INSTALACIÓN Y OPERACIÓN

completas y fáciles de leer

LUXPRO PSD010BF

TERMOSTATO DIGITAL A BATERÍA DE SÓLO CALEFACCIÓN, NO PROGRAMABLE (CON VENTILADOR)

LUX PRODUCTS CORPORATION 52054
Mt. Laurel, New Jersey 08054, USA

ADVERTENCIA: Sólo use baterías alcalinas Energizer® o DURACELL®. Energizer® es una marca registrada de Eveready Battery Company, Inc. DURACELL® es una marca registrada de The Gillette Company, Inc.

¡ IMPORTANTE !

Por favor lea todas las instrucciones con cuidado antes de empezar a instalar y guárdelas para consultarlas después. Antes de retirar el cableado de su termostato actual, los cables deben estar etiquetados con la designación de sus terminales. No haga caso a los colores de los cables, ya que es posible que no cumplan con ninguna norma.

Gracias por su confianza en nuestro producto. Debe familiarizarse por completo con este termostato antes de instalarlo para su uso. Siga los procedimientos de instalación con mucho cuidado y siguiendo un paso a la vez. Esto le ahorrará tiempo y minimizará las probabilidades de dañar ya sea el termostato o los sistemas que controla. Estas instrucciones pueden contener más información de la requerida para su instalación en particular. Por favor guarde estas instrucciones para consultarlas en el futuro.

COMPATIBILIDAD

- El termostato de una única etapa PSD011BF puede utilizarse con: más de 24 voltios, sistemas de calefacción de una única etapa, con o sin un ventilador soplador.
- Este termostato no puede utilizarse para controlar: sistemas de refrigeración, bombas de calor, válvulas de zona de 3 cables o sistemas de 120/240 voltios (voltaje de línea). Pregunte a su distribuidor sobre otros termostatos LUXPRO para controlar esos sistemas.

CARACTERÍSTICAS

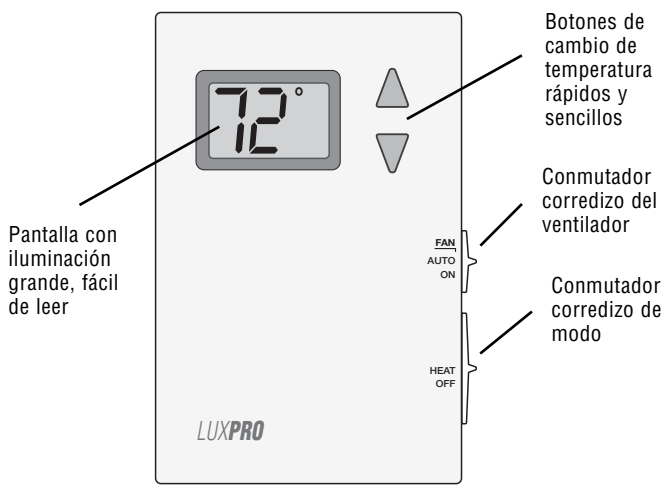

- Digital, no es programable
- Ventilador opcional a gas/electricidad
- Sólo funciona con baterías
- Ajuste Temperatura Rango de 45°F a 90°F
- Diseño limpio y atractivo
- Pantalla grande, fácil de leer y con iluminación de diodos emisores de luz
- Fácil de instalar
- Pantalla para temperatura, puede seleccionarse la presentación en grados °F o °C
- Periodo mínimo de encendido/apagado de 5 minutos fijos para proteger el compresor
- Detención ajustable de la temperatura

INSTALACIÓN

LEA CUIDADOSAMENTE TODAS ESTAS INSTRUCCIONES ANTES DE EMPEZAR LA INSTALACIÓN.

PRECAUCIÓN:

Este termostato está protegido contra las descargas de electricidad estática normales. Sin embargo, en condiciones meteorológicas severas de sequía, se debe tocar un objeto de metal adherido al suelo ("hacer tierra") antes de tocar el termostato para reducir al mínimo el riesgo de dañar la unidad.

HERRAMIENTAS NECESARIAS:

- Destornillador #1 Phillips (pequeño-mediano)
- Taladro con broca de 3/16 de pulgada (4.8 mm)
- Pelacables/cortador de cables

PRECAUCIÓN:

Apague el suministro de energía eléctrica antes de instalar o hacer algún servicio al termostato o a cualquier parte del sistema. No lo encienda hasta que el trabajo se haya completado.

- Su termostato es un instrumento de precisión. Por favor, manéjelo con cuidado.
- No provoque cortocircuito (puntee) en las terminales eléctricas del horno para probar el sistema. Esto puede dañar el termostato y anular la garantía.
- El cableado debe cumplir con todos los códigos y ordenanzas locales aplicables.
- Este termostato debe limitarse a un máximo de 1.5 amperes, debido a que una corriente mayor lo puede dañar.

UBICACIÓN DEL TERMOSTATO:

En las instalaciones de reemplazo, monte el nuevo termostato en el lugar del viejo, a menos que las condiciones enlistadas a continuación sugieran lo contrario. En las nuevas instalaciones, siga las pautas siguientes:

- Ubique el termostato en una pared interior, a aproximadamente 5 pies (1.5 m) del suelo y en una habitación de uso frecuente.
- No lo instale donde haya condiciones inusuales de calentamiento como: luz del sol directa, cerca de una lámpara, televisor, radiador, registro, chimenea o en la pared opuesta a una estufa o que tenga tuberías que transportan agua caliente.
- No lo instale en lugares con condiciones inusuales de enfriamiento como: en la pared de una habitación sin calefacción o en la delineación de escaleras, puertas o ventanas.
- No lo instale donde hay poca circulación de aire como: en una esquina o redonda, o detrás de una puerta abierta.
- No lo instale en un lugar húmedo. Esto puede corroerlo y acortar la vida del termostato.
- No lo instale hasta que no se hayan terminado todos los trabajos de construcción y pintura.

RETIRO DEL TERMOSTATO VIEJO:

- APAGUE la corriente eléctrica tanto de la calefacción como del aire acondicionado y después realice lo siguiente:
- Retire la tapa del termostato viejo. La mayoría se fijan a presión o simplemente se desprenden con un jalón, algunas tienen tornillos a los lados que deben aflojarse primero.

- Ponga atención a las letras impresas cerca de las terminales de los cables. Coloque etiquetas (incluidas) a cada uno de los cables para su identificación por la letra de las terminales, no por color.
- Asegúrese de que los cables no caigan hacia atrás dentro del muro. Quite y etiquete un cable a la vez, y no permita que los cables se toquen entre sí o cualquier parte del termostato.
- Afloje los tornillos del termostato viejo y/o de la base y retírelo de la pared.

PRECAUCIÓN:

Tenga mucho cuidado de no tirar la unidad o de afectar alguna de las partes electrónicas.

INSTALACIÓN DEL NUEVO TERMOSTATO:

- Pele la instalación dejando 3/8 de pulgada (9.5 mm) de cable desnudo en los extremos y limpie la corrosión visible.
- Rellene la abertura de la pared con un aislante que no sea inflamable para evitar que las corrientes afecten al termostato mientras esté en uso.
- Separe el nuevo termostato aplicando presión a la lengüeta de soporte que está en la esquina inferior de la unidad. Al aplicar presión para liberar el seguro, jale ambas partes del termostato cerca de la esquina inferior.

NOTA: Si está montando la base a un material blando como una plancha de yeso o está utilizando los hoyos de montaje anteriores, puede que los tornillos no se sostengan. Taladre un hoyo de 3/16 de pulgada (4.8 mm) en donde va cada tornillo e inserte los taquetes de plástico que vienen incluidos. Después monte la base como se describe a continuación.

- Coloque la base contra la pared. Introduzca los cables a través del agujero mayor que está al lado del bloque terminal. Coloque la base de la manera que luzca mejor (para esconder cualquier marca del termostato viejo). Una la base a la pared con los tornillos que vienen incluidos.

CONEXIÓN DE LOS CABLES:

- Los extremos de los cables desnudos limpios deben insertarse entre la placa de sujeción negra y la terminal de bronce como se muestra aquí.
- Apriete de forma segura todos los tornillos de la terminal eléctrica (incluso los que no se usaron).



INFORMACIÓN DEL CABLEADO

**** El cableado completo de los sistemas de calefacción o aire acondicionado puede encontrarse en la sección de los ESQUEMAS DE CABLEADO E IDENTIFICACIÓN DEL CABLEADO de esta hoja de instrucciones. Los esquemas muestran componentes del sistema para instalaciones completamente nuevas o para cables sin referencia.**

OPCIONES DE CONFIGURACIÓN

Si las baterías ya se encuentran instaladas, sáquelas del termostato antes de proceder con el cambio de cualquiera de las opciones mostradas abajo.

Una tabla similar a la que se muestra a continuación está impresa en la placa de circuito del termostato. Puede haber diferencias menores en algunos términos de su modelo específico pero la función de cada opción será la misma.

	ARRIBA	ABAJO
JP1 (SISTEMA)	FURN	HP
JP2 (ESCALA)	F	C
JP3 (VENTILADOR)	ELECT	GAS
JP4 (B / O)	B	O

AJUSTES DE PUENTE:

Hay tres (4) cabezales (o puentes) ubicados dentro del termostato en la parte posterior de la placa de circuito. Los valores pre-establecidos para estos ajustes pueden cambiarse, para ello hay que retirar la correspondiente tapa negra del puente y reinstalarla de tal forma que quede colocada sobre el par adyacente de pasadores metálicos. No se notará NINGUN cambio en los ajustes del puente hasta que se retire por al menos dos minutos la electricidad del termostato y luego se reestablezca de nuevo. Esto se puede lograr de forma sencilla al retirar el termostato de la placa cableada posterior. Cada uno de los puentes cambia una opción de ajuste diferente. Las elecciones para estas opciones están enlistadas en la tabla impresa de la placa de circuito y también están impresas al lado de cada uno de los puentes de ajuste.

JP1 - SISTEMA DEL TIPO PARA HORNO O BOMBA TÉRMICA:

Este ajuste no se utiliza en el modelo PSD010BF.

JP2 - FORMATO DE LA PANTALLA EN GRADOS FAHRENHEIT O CELSIUS:

Este ajuste controla si la temperatura se muestra en °F o °C en la pantalla de LCD.

JP3 - OPERACIÓN DEL VENTILADOR OPERADO CON GAS /ELECTRICIDAD:

Este ajuste hace que el ventilador del sistema (en caso de que lo tenga) sea controlado por el termostato en modo de HEAT (CALEFACCIÓN). Elija ELECTRIC (ELÉCTRICO) en caso de que tenga calefacción eléctrica y requiera que el termostato controle el ventilador. Elija GAS en caso de que tenga un sistema de calefacción a gas, esto le permite a la calefacción controlar la operación del ventilador.

NOTA: Si usted tiene un sistema de calefacción eléctrico y el ventilador no funciona después de la instalación, ubique el puente opcional "Gas/Eléctrico" y asegúrese de que se encuentre en la posición de "Eléctrico".

JP4 - [B] U [O] OPCIÓN DEL USO DE LA TERMINAL:

Este ajuste no se utiliza en el modelo PSD010BF. Los cambios que se hagan a este ajuste no afectarán la operación del termostato.

TERMINACIÓN DE LA INSTALACIÓN

Una vez que todas las opciones de inicio hayan sido realizadas como se describe en la sección anterior, por favor asegúrese de que el termostato haya estado sin energía de las baterías durante por lo menos 2 minutos. Instale ahora baterías nuevas en el termostato. Cuando instale baterías, sólo use dos baterías alcalinas nuevas Energizer® o DURACELL® tamaño "AA". Asegúrese de que las baterías estén instaladas en la dirección correcta, guiándose por las marcas en la charola de baterías.

Instale su nuevo termostato a la base. Para hacer esto, debe inclinar la parte inferior hacia usted y alinear los dos hoyos de la parte superior del termostato con los dos ganchos de la parte superior de la placa posterior. Rote lentamente la parte inferior del termostato hacia la placa posterior y presiónela con firmeza contra la mitad inferior del termostato hasta que se asegure a la placa. Si las dos mitades del termostato no se aseguran con facilidad, retírelas e inténtelo de nuevo. No fuerce el ajuste.

NOTA: Antes de usar, retire la película de plástico (en caso de que tenga), que protege la pantalla de LCD.

ENCIENDA su sistema de calefacción y/o aire acondicionado (ON). Verifique que los sistemas (y el ventilador en caso de que use) funcionen de manera adecuada. Cuando ponga la temperatura alta, el sistema de calefacción deberá brindarle aire caliente al poco tiempo de haber seleccionado el modo de calefacción. De la misma forma, un sistema de enfriamiento debe brindarle aire frío al poco tiempo de haber seleccionado una temperatura baja en el modo de enfriamiento. Por lo general, las unidades de calefacción y/o aire acondicionado emiten un sonido que puede escucharse cuando están encendidas. Si su sistema utiliza un ventilador, el sonido del aire en movimiento debe escucharse al poco tiempo de haberse encendido. Su instalación está completa.

© 2008 LUX PRODUCTS CORPORATION. TODOS LOS DERECHOS RESERVADOS

ELEMENTOS DEL PANEL FRONTAL

CONMUTADOR DE MODOS DEL SISTEMA:

El interruptor de MODO tiene dos posiciones HEAT (CALEFACCIÓN) y OFF (APAGADO). En invierno, ponga el interruptor de modo en HEAT (CALEFACCIÓN) para controlar su sistema de calefacción. Durante la primavera y el otoño o cuando las ventanas estén abiertas puede cambiar a modo OFF (APAGADO).

NOTA: Cuando el sistema esté en modo OFF (APAGADO), es normal que el ventilador del sistema (la terminal "G", si la usa) todavía se active dependiendo de la posición del modo de VENTILADOR en el conmutador (vea a continuación).

CONMUTADOR DE MODOS DEL VENTILADOR:

El conmutador del VENTILADOR tiene dos posiciones AUTO (AUTOMÁTICO) y ON (ENCENDIDO).

- En la posición de AUTO (AUTOMÁTICO), la operación del ventilador soplador está determinada por el ciclo de encendido/apagado del sistema de calefacción.
- Cuando el conmutador del VENTILADOR está en la posición de ENCENDIDO, el ventilador del sistema estará ENCENDIDO y permanecerá ENCENDIDO mientras que el conmutador del VENTILADOR esté en la posición de ENCENDIDO (esto también incluye cuando el conmutador del modo del sistema esté en posición de OFF (APAGADO)).

NOTA: El interruptor del VENTILADOR funciona solamente si su sistema incluye un cable para la terminal "G" del termostato.

BOTONES:

Hay algunos botones a la derecha de la pantalla de la unidad. Estos son para ajustar la temperatura de referencia.

INSTRUCCIONES DE OPERACIÓN

AJUSTES DE TEMPERATURA:

Mientras esté en modo de HEAT (CALEFACCIÓN), presione una sola vez los botones UP (ARRIBA) o DOWN (ABAJO); esto hace que la palabra "SET" (CONFIGURACIÓN) aparezca en la pantalla. Una vez que se presente la palabra "SET", el valor configurado de la temperatura empieza a parpadear y se puede modificar la temperatura de referencia al presionar los botones UP (ARRIBA) o DOWN (ABAJO) una vez por cada grado o al presionar cualquiera de los dos botones por al menos dos segundos para moverse rápidamente en la dirección requerida.

Sobre la base de la relación de la configuración de la temperatura con la temperatura ambiente mostrada, el termostato pondrá la terminal W1 en modo de calefacción si se presenta una demanda de temperatura.

ILUMINACIÓN DE LA PANTALLA:

Al presionar cualquier botón que configure la temperatura se iluminará la pantalla para facilitarle que se vea en condiciones de escasa luz. La luz permanecerá encendida por alrededor de 12 segundos. Mientras la luz esté encendida, el presionar cualquiera de los tres botones hará que permanezca así por 12 segundos más.

TIEMPO MÍNIMO DE ENCENDIDO/APAGADO:

Esto es determinado por el termostato y controla el tiempo mínimo en que el termostato debe permanecer con la calefacción encendida o apagada antes de pasar automáticamente al otro estado, de apagado o encendido. Esta función evita que los ciclos del equipo de calefacción sean rápidos o cortos. El tiempo fijado para este retraso es de cinco minutos entre cada cambio de carga de encendido o apagado.

DETENCIÓN AJUSTABLE DE LA TEMPERATURA:

Este modelo cuenta con detención ajustable de la temperatura. Se trata de un límite fijo de temperatura que el usuario puede ajustar incrementando un grado a la vez. La detención de la temperatura evita ajustarla a un valor mayor a la temperatura de detención fija.

Para ajustar la detención de temperatura, siempre comience con el interruptor de modo del sistema en posición APAGADO. Presione y mantenga presionado el botón UP (ARRIBA) al mismo tiempo que cambia el interruptor de modo de APAGADO a CALEFACCIÓN. La leyenda "Hi Lim" (límite de calefacción) aparecerá en la pantalla LCD mientras esté en modo de ajuste. Use los botones UP (ARRIBA) y DOWN (ABAJO) para ajustar al valor límite deseado, tal como lo haría para ajustar la temperatura durante la operación normal. **NOTA:** Si no se presiona ningún botón en un periodo de 4 segundos, el termostato aceptará el valor que aparezca en la pantalla en ese momento y regresará a la operación normal. Una vez que se haya fijado la detención de temperatura, debe regresar al modo de ajuste para confirmar que se aceptó el ajuste que desea.

BATERÍAS Y MANTENIMIENTO

Las baterías en el termostato deben ser reemplazadas POR LO MENOS una vez al año, o antes si el símbolo de batería muestra la leyenda "LO BAT" en la parte inferior derecha de la pantalla.

Para reemplazar las baterías del termostato, retire el cuerpo del termostato de la placa de la base de los cables unida la pared, oprimiendo la lengüeta que está abajo y al centro de la unidad y girando el cuerpo hacia usted, hacia arriba y alejándolo de la base. Saque las baterías usadas de la charola de baterías y deséchelas debidamente.

Instale dos baterías alcalinas nuevas Energizer® o DURACELL®, tamaño "AA" en la charola de baterías. Observe las marcas de polaridad mostradas en el compartimiento de baterías para asegurarse de que estén debidamente colocadas. Cuando termine, cuelgue la parte superior de la unidad por las lengüetas en las esquinas superiores de la base y después enganche el fondo de la unidad para que quede en su lugar. No aplique fuerza innecesaria. Si el cuerpo no entra fácilmente a presión en su lugar, quítelo, vuelva a colgarlo de las lengüetas e inténtelo de nuevo.

ASISTENCIA TÉCNICA

Si usted tiene cualquier problema para instalar o usar este termostato, revise con cuidado y detenimiento el manual de instrucciones. Si necesita asistencia técnica, comuníquese con nuestro Departamento de Asistencia Técnica al 856-234-8803 a horas normales de oficina, de 8:00 AM a 4:30 PM hora estándar del este, de lunes a viernes. También puede recibir asistencia técnica a cualquier hora, día y noche, en <http://www.luxproproducts.com>. Nuestro sitio Web ofrece las respuestas a las preguntas técnicas más comunes y también permite que envíe sus preguntas a nuestro personal técnico, según le convenga.

GARANTÍA

Garantía Limitada: Si esta unidad falla debido a defectos de material o mano de obra, hasta tres años después de la fecha de la compra original, LUX Products Corporation, a su juicio, la reparará o reemplazará. Esta garantía no cubre daños por accidentes, maltratos o por no seguir las instrucciones de instalación. Las garantías implícitas están limitadas a una duración de tres años después de la fecha de compra original. En algunos estados no se permite limitar la duración de la garantía implícita, por lo que la limitación anterior quizá no se aplique a usted. Devuelva las unidades que presenten defectos físicos o de funcionamiento al mayorista participante a quien se hizo la compra, junto con el comprobante de compra. Consulte la sección "ASISTENCIA TÉCNICA" antes de devolver el termostato. El comprador asume todos los riesgos y responsabilidades por daños incidentales e indirectos causados por la instalación y el uso de esta unidad. En algunos estados no se permite la exclusión de daños incidentales o indirectos, así que la exclusión anterior quizá no se aplique a usted. Esta garantía le concede derechos legales específicos y usted quizá tenga otros derechos, que varían de un estado a otro. Aplica sólo en Estados Unidos de América y Canadá.

(PSD010BF) ENGLISH - WIRE IDENTIFICATION AND WIRING SCHEMATICS

HEATING ONLY SYSTEMS (WITH FAN)

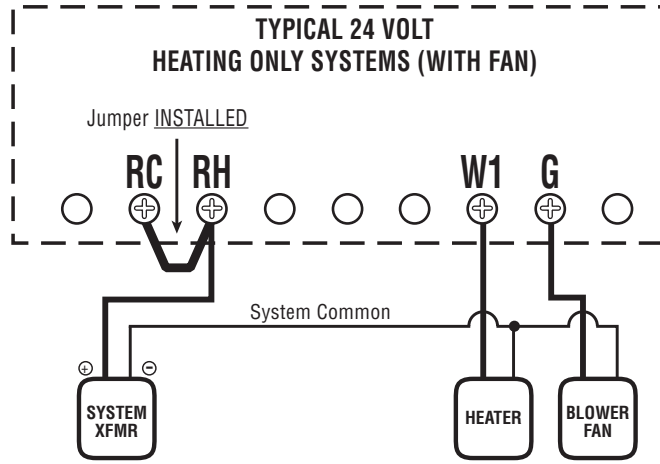
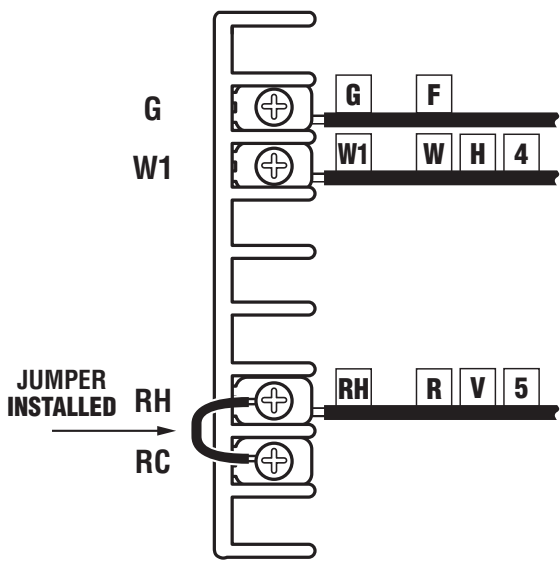

WIRING DIAGRAM NOTES:

1. The BOLD lines are what you should be connecting to the terminals on this new thermostat.
2. In many cases, the thin lines shown as "SYSTEM COMMON" will not be visible at the thermostat location, they are located with your heating and cooling equipment.

(PSD010BF) FRANÇAIS – IDENTIFICATION DES FILS ET SCHÉMAS DE CÂBLAGE

SYSTÈMES DE CHAUFFAGE SEULEMENT (AVEC VENTILATEUR)

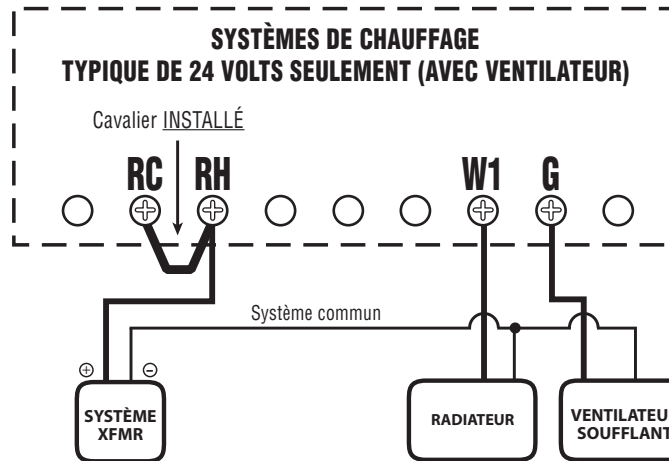
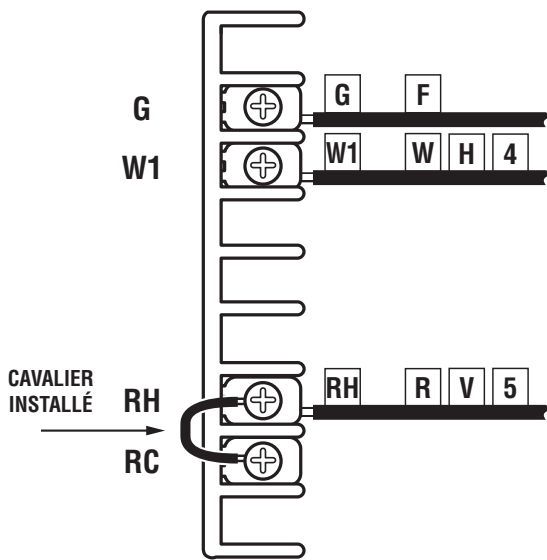

REMARQUES AU SUJET DES SCHÉMAS DE BRANCHEMENT :

1. Les lignes en GRAS représentent les fils que vous devriez connecter aux bornes de ce nouveau thermostat.
2. Dans de nombreux cas, les lignes minces marquées « SYSTÈME COMMUN » ne seront pas visibles où le thermostat se trouve, car elles se trouvent avec les appareils de chauffage et de climatisation.

(PSD010BF) ESPAÑOL – IDENTIFICACION DE CABLES Y DIAGRAMAS DE CABLEADO

SISTEMAS SÓLO DE CALEFACCIÓN (CON VENTILADOR)

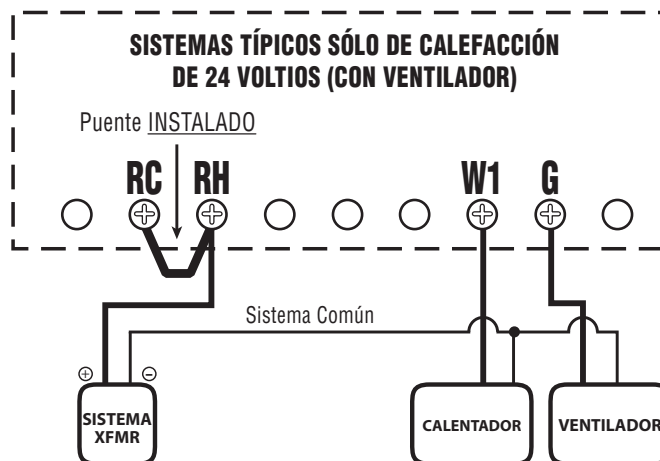
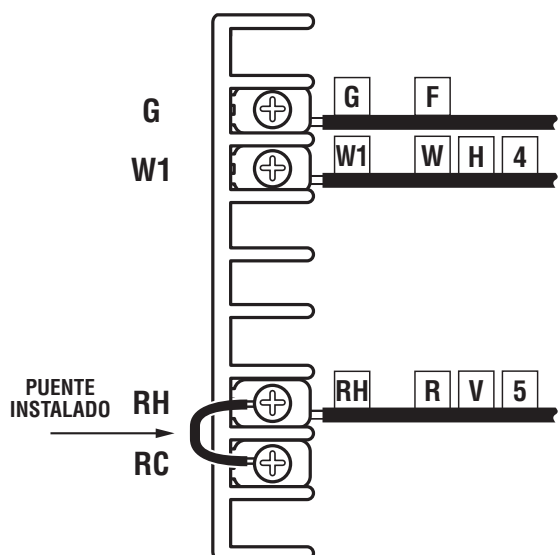

COMENTARIOS SOBRE LOS DIAGRAMAS DE CABLEADO:

1. Las líneas RESALTADAS son las que debe conectar a los terminales de este nuevo termostato.
2. En muchos casos, las líneas delgadas, que se indican como "SISTEMA COMUN", no se pueden ver en el termostato porque se encuentran en su equipo de calefacción y refrigeración.