

PSP722E

1. PARTICULARITES

- Compatibilité universelle
- Commande de jusqu'à 2 étages de chauffage et de 2 étages de refroidissement + chauffage auxiliaire et celui de secours
- Grand afficheur hybride
- Indicateurs de chauffage auxiliaire et de secours
- Eclairage d'appoint arrière de l'afficheur électroluminescent
- Ventilateur à programmation indépendante Clean Cycle® (brevet n° 6 988 671)
- Programmation à 7 jours
- Programme par défaut approuvé par ENERGY STAR
- 4 périodes par jour
- Modification temporaire
- Maintien de température
- Recouvrement intelligent optionnel
- Conformité avec l'ENERGY STAR
- Temporisateur du filtre programmé avec l'indicateur de remplacement du filtre
- Moniteur de consommation d'énergie
- Affichage de la température en F/C
- Horloge à 12/24 heures
- Programmation facile avec la commande Speed Dial® de LUX
- Fonction copiage avancée permettant une programmation rapide et facile
- Mémoire permanente pour tous les programmes et consignes
- Bouton de réglage de l'heure avancée (de l'heure d'été)
- Blocage du clavier multimode au moyen d'un code à trois éléments programmé par l'utilisateur
- Limites de réglage programmées, supérieur et inférieur
- Réponse du bouton audible avec une option de silence
- Réglage dirigé par menu depuis le panneau avant
- Ecart de température (calibrage par l'utilisateur)
- Capacité d'alimentation double (système/batterie)
- Différence de température / durée de cycle ajustables à plusieurs étages

- Durée de fonctionnement minimum à longueur programmable
- Zone morte à commutation automatique programmable
- Retards du ventilateur programmable pour cycles de chauffage et de refroidissement tant en marche qu'en arrêt

2. COMPATIBILITE

Votre PSP722E est compatible avec la plupart des systèmes de chauffage et/ou de refroidissement à gaz, à huile ou électriques à 24 V. Il n'est pas utilisable avec des systèmes de chauffage à 120 V. Si vous désirez gérer de tels systèmes, commandez d'autres thermostats LUXPRO à votre distributeur.

2.1. ETAGES DE CHAUFFAGE

Le PSP722E est peut assurer la commande de systèmes comprenant jusqu'à deux étages de chauffage en régime de four. En régime de thermopompe, on peut configurer le thermostat de sorte à commander jusqu'à deux étages de chauffage pilotés par le compresseur plus les étages de chauffage auxiliaire et de secours.

NOTE. L'ACTIVATION DU CHAUFFAGE AUXILIAIRE EST PREVUE A LA BORNE W1.

2.2. ETAGES DE REFOUDDISSEMENT/DU COMPRESSEUR

Le PSP722E est peut assurer la commande de systèmes comprenant jusqu'à deux étages de refroidissement.

2.3. VALEURS NOMINALES DE PARAMETRES ELECTRIQUES

- 30 V maximum (24 VCA nominal)
- 1,5 A maximum par borne
- 2,0 A pour le total des bornes

3. INSTALLATION

3.1. OUTILLAGE NECESSAIRE

- n°1 Tournevis Phillips (petit)
- Foret à bout de 4,8 mm
- Dénude-fils/coupe-fils

3.2. EMBLACEMENT

Dans des installations de remplacement, il faut installer un thermostat nouveau à la place de l'ancien, sauf avis contraire contenu dans les conditions reportées ci-dessous. En ce qui concerne les nouvelles installations, ce sont les recommandations

ci-après qui doivent être suivies.

- Ne jamais installer l'appareil dans une zone humide sous risque de la corrosion pouvant raccourcir la durée de vie du thermostat.
- Ne pas installer l'appareil dans un endroit où la circulation d'air est insuffisamment intense, tel qu'un coin ou une niche, ni derrière une porte ouverte.
- Le thermostat est à installer sur une paroi intérieure, à la hauteur de 1,5 m au-dessus du sol, et dans un local assez fréquenté.
- L'installation de l'appareil est à proscrire dans des zones où les conditions de chauffage anormales ont lieu, telles que lumière solaire directe, ainsi qu'à voisinage d'une lampe, d'une radio, d'un poste de télévision, d'un radiateur, d'une vanne ou d'une cheminée ; au voisinage des tuyaux d'eau chaude posés à l'intérieur du mur ; au voisinage d'un réchauffeur monté sur le côté opposé de la paroi.
- Ne pas installer l'appareil dans un endroit où les conditions de refroidissement anormales ont lieu, telles qu'une paroi séparant un local non chauffé, ni sur le trajet d'un tirant d'air provenant d'une cage d'escalier, d'une porte ou d'une fenêtre.
- Ne pas installer l'appareil tant que tous les travaux de construction et de peinture ne seront pas terminés.

3.3. DEPOSE DE L'ANCIEN APPAREIL

ATTENTION ! Avant d'enlever le câblage du thermostat existant, lire attentivement les instructions appropriées. Il faudra repérer tous les fils avant leur enlèvement. En détachant les conducteurs des bornes correspondantes, ne pas tenir compte de leur couleur, puisque ils peuvent être non conformes à toutes les normes.

- Couper l'alimentation du four et du climatiseur, puis procéder aux opérations suivantes.
- Enlever le couvercle de l'ancien thermostat. La plupart des couvercles sont de type encliquetable, de sorte qu'ils se retirent très aisément. D'autres sont munis de vis de blocage placées sur le côté, qui doivent donc être relâchées.
- Noter les lettres imprimées à côté des bornes. Attacher des étiquettes (ci-jointes) à chaque fil pour l'identification. Etiqueter et enlever les fils un par un. S'assurer que les fils ne retombent pas à l'intérieur de la paroi.
- Relâcher toutes les vis de l'ancien thermostat, puis l'enlever de la paroi.

3.4. MONTAGE

ATTENTION ! Faire attention à ce que l'appareil ne soit pas laissé tomber ni que les parties électroniques soient endommagées.

- Dénuder les bouts des fils sur une portion longue de 9,5 mm et éliminer toute corrosion.
- Remplir l'ouverture pratiquée dans la paroi d'un matériau isolant incombustible afin de protéger le thermostat de l'action des tirants d'air.
- Agissant avec chaque pince sur une patte de dégagement prévue à la base du corps et avec les doigts sur le haut de l'appareil, dégager l'appareil de sa plaque d'appui en enfonçant les pattes dedans le corps.
- Séparer l'appareil de sa plaque d'appui en retirant le corps hors de sa base.

NOTE. Si la base est à monter sur une matière molle, telle que l'enduit de plâtre sec, ou en cas d'emploi d'anciens trous de montage, il se peut que les vis ne tiennent plus. Il faut alors percer un trou de 4,8 mm à chaque point de vissage et y introduire les éléments d'ancrage plastiques fournis à cet effet.

Ensuite, monter la base comme décrit ci-dessous.

- Diriger les fils à travers les zones ouvertes dans la plaque d'appui, au-dessus des bornes. Fixer la base contre la paroi, les fils passant à travers. Positionner la base de façon à obtenir son aspect optimum (cherchant à masquer toutes les traces laissées par l'ancien thermostat). Attacher la base à la paroi avec deux vis prises dans le lot de livraison.

3.5. CABLAGE

3.5.1 DESCRIPTION DES BORNES

Borne	Description
1	G Ventilateur
2	0* Mode de refroidissement
3	Y1 Refroidissement au second étage
4	Y2 Refroidissement au premier étage
5	RC Source d'alimentation pour refroidissement (transformateur +)
6	C Commun, alimentation réseau -
7	RH Source d'alimentation pour chauffage (transformateur +)
8	W1 Chauffage au premier étage
9	W2 Chauffage au second étage
10	E Chauffage de secours / Protection antigel
11	B Mode de chauffage
12	TC Entrée future de température ambiante -
13	T Entrée future de température ambiante +
14	OT Entrée future du capteur de température extérieure (a)
15	OT Entrée future du capteur de température extérieure (b)

1. G La borne du ventilateur se trouve sous tension chaque fois que le thermostat tente de mettre en marche le ventilateur ou la soufflante.
2. 0 Cette borne se trouve sous tension chaque fois que l'appareil est en mode de refroidissement.
3. Y2 L'activation de cette borne implique que le thermostat est demandé pour le second étage de compresseur. Elle reste inactivée à moins qu'un compresseur du second étage n'ait été spécifié dans le menu de réglage par l'installateur.
4. Y1 L'activation de cette borne implique que le thermostat est demandé pour le premier étage de refroidissement. Elle reste inactivée à moins qu'un étage de compresseur au moins n'ait été spécifié dans le menu de réglage par l'installateur.
5. RC Cette borne assure l'alimentation aux bornes de refroidissement et du ventilateur.
6. C Grâce à l'utilisation de cette borne, on peut alimenter l'appareil à partir du réseau plutôt qu'avec la batterie. A noter que l'éclairage d'appoint arrière de l'afficheur n'est alimenté que par batterie.
7. RH Cette borne assure l'alimentation aux bornes de chauffage.
8. W1 Cette borne est activée lorsque le thermostat est demandé pour le premier étage disponible du four ou de chauffage électrique. Elle reste inactivée à moins qu'un étage de chauffage de type four au moins n'ait été spécifié dans le menu de réglage par l'installateur.
9. W2 Cette borne est activée lorsque le thermostat est demandé pour un second étage du four ou de chauffage électrique. Elle reste inactivée à moins que les deux étages de chauffage n'aient été spécifiés dans le menu de réglage par l'installateur.
10. E Cette borne est activée lorsque le thermostat est demandé pour le chauffage de secours dans un système à thermopompe. Elle assure également l'alimentation de la protection antigel si nécessaire. Elle sera activée au-dessus de 5°C indépendamment du régime ou de l'état de la batterie, ou bien d'autres conditions

imprévus.

11. **B** Cette borne se trouve sous tension chaque fois que l'appareil est en mode de chauffage.

12. **TC** Capteur commun futur de température ambiante. Peut être câblé pour un maximum de trois unités extérieures à capteur de température ambiante.

13. **T** Capteur futur de température ambiante. Peut être câblé pour un maximum de trois unités extérieures à capteur de température ambiante.

14. **OT** Première des deux bornes futures dédiées à capteur de température extérieure. La polarité de ces conducteurs n'a pas d'importance.

15. **OT** Seconde des deux bornes futures dédiées à capteur de température extérieure. La polarité de ces conducteurs n'a pas d'importance.

3.5.2 PROTECTION ANTIGEL

Le PSP722E comporte un relais thermique de type mécanique qui peut être utilisé en vue de prévenir toute congélation en demandant la chaleur au cas où l'appareil a été débranché par hasard ou que ses batteries n'ont pas été dûment remplacées.

- Ce relais est disponible à la borne E du thermostat. Dans la plupart des systèmes, l'emploi de ce moyen implique la nécessité d'insérer, entre les bornes W1 et E, un étrier de court-circuit. Le thermostat va alors demander la chaleur pour le premier étage de chauffage en mode de four ou le chauffage auxiliaire, en mode de thermopompe. Voir CHAUFFAGE DE SECOURS.

- La consigne de température nominale de ce relais est de 5°C.

3.5.3 CERTAINES PARTICULARITES DE CABLAGE

- En mode de thermopompe, le chauffage auxiliaire est disponible à W1.

- En mode de thermopompe, le chauffage de secours est activé depuis la borne E. En outre, cette borne assure la protection antigel et sera activée en dessous de la température nominale de 5°C.

3.5.4 OPTIONS DE CABLAGE COMMUNES

Bien qu'ils ne soient pas représentés ici, on peut utiliser, en cas de besoin, de seconds étages supplémentaires. Il faudra alors les activer proprement dans le menu de réglage par l'installateur.

W2 - second étage de chauffage

E - chauffage de secours et protection antigel

Y2 - second étage de refroidissement ou second étage à thermopompe

Les bornes OPTIONNELLES O ou B peuvent être utilisées pour alimenter les vannes de chauffage ou les soupapes de commutation dans n'importe quelle configuration du système.

La borne OPTIONNELLE C peut être connectée au point commun du système afin d'alimenter le thermostat depuis le réseau dans n'importe quelle configuration du câblage.

IMPORTANT ! 1. Le fil B est parfois utilisé en tant que conducteur commun. Le branchement d'un conducteur commun B sur la borne B peut détériorer le thermostat et/ou au système de chauffage, de ventilation et de climatisation. Or, il ne faut pas connecter un fil à la borne B quand on est incertain s'il peut être branché sur le point commun du système.

2. Si les deux fils, Y et C, sont présents, c'est alors C qui sert de commun. Il faut alors le mettre en dérivation ou le connecter à la borne C pour que le système puisse alimenter le thermostat.

C, X, B, TC OPTIONNELS	C	Transformateur	Point du commun
	B	B	Soupape de commutation
	O	O	Utiliser soit O, soit B, non les deux.

3.5.5 REFERENCES CROISEES DES MARQUAGES DU SYSTEME DE CHAUFFAGE A ETAGE UNIQUE

Système	Ancien thermostat		Nouveau thermostat	Câbler sur	
	Marquage des bornes	Bornes			
Tout le chauffage à 2 fils	RH, R, RC, V, 5	RH	Transformateur	Câbler sur Transformateur	
	W, H, 4	W1	Soupape de chauffage	Soupape de chauffage	
	RH, R, RC, V, 5	RH	Transformateur	Transformateur	
	W, 4	W1	Commande de	Commande de	
chauffage	B, C	Dérivation*	*	*	
	(un des fils est "F" ou "G")	RH, R, 5, V	RH	Transformateur	Transformateur
		W, 4	W1	Soupape de chauffage	Soupape de chauffage
G, F		G	Relais du ventilateur	Relais du ventilateur	

3.5.6 REFERENCES CROISEES DES MARQUAGES DU SYSTEME DE REFOUILLISSEMENT A ETAGE UNIQUE

Système	Ancien thermostat		Nouveau thermostat	Câbler sur
	Marquage des bornes	Bornes		
à 2 fils	RC, R, V	RC	Transformateur	Transformateur
	Y, Y1, C	Y1	Relais de refroidissement	Relais de refroidissement
3 fils	RC, R, V	RC	Transformateur	Transformateur
	Y, Y1, C	Y1	Relais de refroidissement	Relais de refroidissement
	G, F	G	Relais du ventilateur	Relais du ventilateur

3.5.7 REFERENCES CROISEES DES MARQUAGES DU CHAUFFAGE AU FOUR A ETAGE UNIQUE ET DU SYSTEME DE REFOUILLISSEMENT A ETAGE UNIQUE

Système	Ancien thermostat		Nouveau thermostat	Câbler sur
	Marquage des bornes	Bornes		
à 4 fils (chauffage et refroidissement à transformateur unique)	RH, RC, R, V	RH & RC... avec étrier de court-circuit	Transformateur	Transformateur
	W, W1	W1	Relais de chauffage	Relais de chauffage
	Y, Y1, C	Y1	Relais du refroidissement	Relais du refroidissement
	G, F	W1	Relais du ventilateur	Relais du ventilateur
à 5 fils (chauffage et refroidissement à double transformateur)	RH	RH	Transformateur de chauffage	Transformateur de chauffage
	RC	RC	Transformateur de refroidissement	Transformateur de refroidissement
	W, W1	W1	Relais de chauffage	Relais de chauffage
	Y, Y1, C	Y1	Relais de refroidissement	Relais de refroidissement
	G, F	G	Relais du ventilateur	Relais du ventilateur

3.5.8 REFERENCES CROISEES DES MARQUAGES DU CHAUFFAGE A DEUX ETAGES, DU REFOUILLISSEMENT A ETAGE UNIQUE ET DU SYSTEME A THERMOPOMPE

Système	Ancien thermostat		Nouveau thermostat	Câbler sur
	Marquage des bornes	Bornes		
Thermopompe	RH, RC, R, V	RH & RC... avec étrier de court-circuit	Transformateur	Transformateur
	Y, Y1, C	Y1	Relais du compresseur	Relais du compresseur
	W, W2	W1	Relais de chauffage auxiliaire	Relais de chauffage auxiliaire
	E	E	Chauffage de secours / Protection antigel	Chauffage de secours / Protection antigel
2 chauffages, 1 refroidissement	B	B*	*Soupapes de commutation	*Soupapes de commutation
	O	O*	Utiliser soit O, soit B, non les deux.	Utiliser soit O, soit B, non les deux.
	G, F	G	Relais du ventilateur	Relais du ventilateur

3.5.9 SCHEMAS DES CONNEXIONS

S'il vous plaît se référer à Demander 14.

3.6. METTRE EN PLACE LES BATTERIES

Mettez les batteries en place à cette étape en se conformant aux instructions données dans la section MISE EN PLACE DES BATTERIES.

3.7. REGLAGE PAR L'INSTALLATEUR

Les articles de configuration sont à choisir dans le menu de réglage. Ils sont stockés dans la mémoire permanente à accès sélectif et seront conservés même dans le cas où les batteries de l'appareil se sont déchargées ou enlevées, ou que l'on a appuyé sur le bouton de remise à zéro situé à la face arrière de la plaque de montage du thermostat.

NOTE. Si l'on appuie sur le bouton RAZ DU LOGICIEL (S/W RESET) situé à la face arrière de la plaque de montage de l'appareil, cela aura pour effet l'enregistrement des valeurs par défaut de tous les programmes de température et menus de réglage dans la mémoire permanente de l'appareil. Veiller à ce que ce bouton ne soit pas appuyé par inadvertance quand le thermostat a été enlevé de la plaque murale !

3.7.1 ACCES AU MENU DE REGLAGE PAR L'INSTALLATEUR ET NAVIGATION DANS CELUI-CI

NOTE. Avant de procéder aux modifications du menu de l'installateur, s'assurer que tous les relais sont hors tension. A cet effet, on peut avoir recours à deux méthodes suivantes : soit mettre l'appareil au mode ARRÊT et attendre 5 minutes, soit appuyer sur le bouton RAZ DU LOGICIEL situé à la face arrière de la plaque de montage de l'appareil. Veiller à ce que le bouton RAZ DU LOGICIEL ne soit pas appuyé par inadvertance.

- Pour entrer dans le menu de Réglage par l'installateur, on doit appuyer sur le bouton Réglage et le retenir appuyé pendant 10 secondes.

- Afin de défiler à travers ses fonctions, utiliser le bouton SUIVANT (NEXT). Au cours du défilement, le numéro de l'élément du menu sera visualisé dans la partie gauche de l'écran.
- Il est possible de modifier les éléments sélectionnés en appuyant sur le bouton EN HAUT / EN BAS (UP / DOWN).
- Le déplacement depuis un élément du menu vers le suivant et

l'acceptation des modifications sont effectués en appuyant sur le bouton SUIVANT (NEXT).

- Toutes les modifications deviennent valides lorsque l'appareil quitte le mode de réglage par l'installateur.
- Le mode de réglage par l'installateur sera quitté lorsque le bouton Réglage (Setup) aura été appuyé une autre fois, ou bien si aucune des autres touches n'est appuyée pendant 20 secondes. Toutes les consignes, ainsi que leurs choix et valeurs par défaut, sont donnés dans le MENU DE REGLAGE PAR L'INSTALLATEUR AVEC LE TYPE CHOISI DU SYSTEME A FOUR et dans le MENU DE REGLAGE PAR L'INSTALLATEUR AVEC LE TYPE CHOISI DU SYSTEME A THERMOPOMPE ET LE CAPTEUR FUTUR DE TEMPERATURE EXTERIEURE ACTIVE.

3.7.1.1 TYPE DE SYSTEME

Cette option permet de déterminer si le thermostat va commander un système à four et climatisation ou un système à thermopompe.

- En mode à four, l'appareil aura ses bornes W appropriées sous tension pour le chauffage et ses bornes V appropriées sous tension, pour le refroidissement.

- En mode à thermopompe, l'appareil aura ses bornes Y appropriées sous tension pour le premier et second étages d'un appareil à thermopompe au cours du chauffage ou du refroidissement. Dans ce régime, on peut aussi activer, par la borne W1, un étage supplémentaire de chauffage auxiliaire.

3.7.1.2 ETAGES DE CHAUFFAGE

Cette fonction est réglée sur le nombre d'étages de chauffage piloté par une source autre que compresseur qui seront utilisés pour le contrôle de température dans le système considéré.

3.7.1.3 ETAGES DU COMPRESSEUR (ETAGES A POMPE DE REFOUILLISSEMENT/ A THERMOPOMPE)

Etablir le nombre d'étages du système piloté par le compresseur à utiliser pour le contrôle de température. Ces étages comportent tous les étages à pompe de refroidissement ou à thermopompe qui seront utilisés pour le contrôle de température dans le système en question.

3.7.1.4 MODES

Grâce au réglage des modes, on peut choisir les modes de fonctionnement du système qui seront disponibles à l'utilisateur. Les fonctions disponibles sélectionnées sont donc dépendantes du mode de système :

- Chauffage-Arrêt
- Refroidissement-Arrêt
- Chauffage - Arrêt - Refroidissement
- Chauffage Arrêt - Refroidissement-Auto (mode à four) ou
- Chauffage - Arrêt - Refroidissement-Chauffage de secours-Auto (mode à thermopompe).

3.7.1.5 DUREE DE FONCTIONNEMENT MINIMUM

Assure la protection du compresseur et permet d'éviter le fonctionnement par cycles courts. Les étages du compresseur sont retenus désactivés pendant un minimum de ce temps. Durant l'exécution du programme, ceci constitue également le temps minimum de marche.

3.7.1.6 BLOCAGE DE LA THERMOPOMPE

Cet élément du menu n'est disponible qu'en mode à thermopompe avec le capteur de température extérieure fonctionnant. En activant cette fonction, on permet au thermostat de désactiver une thermopompe et demander le chauffage auxiliaire au niveau en dessous de la température de blocage de la thermopompe.

3.7.1.7 TEMPERATURE DE BLOCAGE DE LA THERMOPOMPE

Cet élément du menu n'est disponible qu'en mode à thermopompe avec le capteur de température extérieure fonctionnant. Il vous permet de régler la température extérieure à laquelle le thermostat cesse de demander le chauffage provenant de la thermopompe pour utiliser une source alternative de chauffage auxiliaire.

3.7.1.8 ZONE MORTE

En cas d'utilisation de la commutation automatique, la zone morte définit une plage de températures non-autorisées allant de la consigne de température de chauffage maximum à celle de température de refroidissement minimum. Il est possible de régler cette zone dans les limites de 3 à 5 degrés (-16,1 à -15,0°C). Lorsque la commutation automatique est active et que la zone morte est réglée sur 3°F (-16°C) et le chauffage sur 70°F (21,1°C), la consigne minimum admissible de la température de refroidissement sera de 73°F (22,8°C). Si l'on abaisse la consigne de la température de refroidissement, celle de la température de chauffage diminuera, elle aussi, de la même valeur en maintenant ainsi la zone morte de 3° (-16°C).

3.7.1.9 OSCILLATION 1

La fonction d'Oscillation 1 définit la variation de température autorisée par le système au-dessus de la consigne de température avant d'arrêter la source de chaleur du premier étage, ou bien au-dessous de la consigne de température avant la mise en marche de la source de chaleur du premier étage. En mode de refroidissement, cette fonction établit la variation de température autorisée par le système au-dessus de la consigne de température avant la mise en marche du premier étage de refroidissement, ou bien au-dessous de la consigne de température avant d'arrêter lu premier étage de refroidissement.

3.7.1.10 OSCILLATION 2

Cette valeur est similaire à celle de l'Oscillation 1, à la différence qu'elle assure la commande de la variation de température autorisée par le système au-dessus et au-dessous de la limite inférieure de l'Oscillation 1 avant la demande d'un second étage. Dès qu'un second étage est activé, il demeurera en marche jusqu'à ce que la consigne de température aura été atteinte.

Au cas où un troisième étage de chauffage existe en mode à thermopompe, la fonction Oscillation 2 est utilisée pour le contrôler à partir de la limite inférieure de l'étage 2.

3.7.1.11 COMMANDE DU VENTILATEUR DE CHAUFFAGE

Le ventilateur du système est généralement commandé par les fours à combustible fossile au cours du fonctionnement du four. En ce qui concerne les systèmes électriques, ils nécessitent normalement le thermostat pour activer le ventilateur. Cette consigne instruit le thermostat sur le procédé de gérer la commande du ventilateur pendant le chauffage. Des systèmes de chauffage électrique et ceux à thermopompe nécessitent normalement le thermostat pour activer le ventilateur, de sorte qu'ils doivent utiliser les réglages électriques.

3.7.1.12 RETARD DE LA MISE EN MARCHÉ DU VENTILATEUR DE CHAUFFAGE

Cette consigne permet à l'installateur de programmer l'intervalle de temps entre l'activation du chauffage et celle du ventilateur (retard de fonctionnement).

3.7.1.13 RETARD DE L'ARRÊT DU VENTILATEUR DE CHAUFFAGE

Cette consigne permet à l'installateur de programmer l'intervalle de temps entre la désactivation du chauffage et celle du ventilateur (retard de coupure).

3.7.1.14 RETARD DE LA MISE EN MARCHÉ DU VENTILATEUR DE REFOUDDISEMENT

Cette consigne permet à l'installateur de programmer l'intervalle de temps entre l'activation du refroidissement et celle du ventilateur (retard de fonctionnement).

3.7.1.15 RETARD DE L'ARRÊT DU VENTILATEUR DE REFOUDDISEMENT

Cette consigne permet à l'installateur de programmer l'intervalle de temps entre la désactivation du refroidissement et celle du ventilateur (retard de coupure).

3.7.1.16 CAPTEUR FUTUR DE TEMPERATURE EXTERIEURE

Cette consigne assure l'activation et le blocage d'un capteur de température extérieure s'il y en a un. Cette consigne sera maintenue en état ND (non disponible, NA en anglais) s'il n'y a pas de capteur et sera remise à l'état ND si le capteur a été déconnecté pour quelque raison, y compris l'enlèvement du thermostat de sa plaque d'appui, le thermostat désactivant alors automatiquement le capteur en changeant la valeur MARCHE (RUN) dans ce menu pour ND. Lorsqu'un capteur de température extérieure existe et est activé, il y aura alors l'affichage de la température extérieure en alternance avec le temps. Le mot DEHORS (OUT) sera visible à droite de la température pendant la visualisation de la température extérieure.

3.7.1.17 CAPTEUR DE TEMPERATURE INTERIEURE

Cette consigne assure l'activation et le blocage du capteur intérieur de température dont le thermostat est doté. Elle ne peut être bloquée que dans le cas où des capteurs éloignés de température ambiante sont présents et activés.

3.7.1.18 CAPTEURS ELOIGNES FUTURS DE TEMPERATURE AMBIANTE 1, 2, 3

A utiliser pour activer et bloquer les capteurs éloignés respectifs dans un système. Dans le cas où l'on utilise plus d'un capteur de température ambiante, les valeurs de ces mesures subissent la régularisation aux fins de leurs emploi dans le contrôle de la température.

3.7.2 MENU DE REGLAGE PAR L'INSTALLATEUR EN CAS DE SELECTION DU SYSTEME A FOUR

Menu	Article	Ecran	Sélection	Par défaut
	01	Type de système	Four/thermopompe	Four
	02	Etages de chauffage	0 - 2	2
	03	Etages du compresseur	0 - 2	2
	04	Modes	Chauffage-Arrêt Refrroidissement-Arrêt	*
			Chauffage-Arrêt Refrroidissement-Arrêt	*
			Chauffage-Arrêt Refrroidissement	*
			Chauffage-Arrêt Refrroidissement-Auto	* Chauffage-Arrêt- Refrroidissement-Auto
	05	Durée de fonctionnement minimum	1 à 5 min.	4 min
	06	Zone morte	3°F(1°C) à 5°F(3°C)	3°F(1°C)
	07	Oscillation 1	0,25°F(0,15°C) à 2,25°F(1,25°C)	0,25°F(0,15°C)
	08	Oscillation 2	0,25°F(0,15°C) à 2,25°F(1,25°C)	0,5°F(0,3°C)
	09	Commande du ventilateur de chauffage	A gaz / électrique	A gaz

10	Retard de la mise en service du ventilateur de chauffage	0,15, 30... 180 s	0 s.
11	Retard de la mise hors service du ventilateur de chauffage	0,15, 30... 180 s	0 s.
12	Retard de la mise en service du ventilateur de refroidissement	0,15, 30... 180 s	0 s.
13	Retard de la mise hors service du ventilateur de refroidissement	0,15, 30... 180 s	0 s.
14	Capteur de température extérieure (futur)	ND/MARCHE/ARRET (NA/ON/OFF)	ND/ARRET (NA/OFF)
15	Capteur de température intérieure (futur)	MARCHE/ARRET (ON/OFF)	MARCHE (ON)
16	Capteur éloigné 1 (futur)	ND/MARCHE/ARRET (NA/ON/OFF)	ND/ARRET (NA/OFF)
17	Capteur éloigné 2 (futur)	ND/MARCHE/ARRET (NA/ON/OFF)	ND/ARRET (NA/OFF)
18	Capteur éloigné 3 (futur)	ND/MARCHE/ARRET (NA/ON/OFF)	ND/ARRET (NA/OFF)

13	Retard de la mise hors service du ventilateur de chauffage	0,15, 30... 180 s	0 s.
14	Retard de la mise en service du ventilateur de refroidissement	0,15, 30... 180 s	0 s.
15	Retard de la mise hors service du ventilateur de refroidissement	0,15, 30... 180 s	0 s.
16	Capteur de température extérieure (futur)	ND/MARCHE/ARRET (NA/ON/OFF)	ND/ARRET (NA/OFF)
17	Capteur de température intérieure	MARCHE/ARRET (ON/OFF)	MARCHE (ON)
18	Capteur éloigné 1 (futur)	ND/MARCHE/ARRET (NA/ON/OFF)	ND/ARRET (NA/OFF)
19	Capteur éloigné 2 (futur)	ND/MARCHE/ARRET (NA/ON/OFF)	ND/ARRET (NA/OFF)
20	Capteur éloigné 3 (futur)	ND/MARCHE/ARRET (NA/ON/OFF)	ND/ARRET (NA/OFF)

*N'est disponible qu'au cas où un capteur de température extérieure est présent et activé.

3.7.3 MENU DE REGLAGE PAR L'INSTALLATEUR EN CAS DE SELECTION DU SYSTEME A THERMOPOMPE ET D'ACTIVATION DU CAPTEUR FUTUR DE TEMPERATURE EXTERIEURE

Menu	Item	Ecran	Sélection	Par défaut
	01	Type de système	Four/thermopompe	Four
	02	Etages de chauffage	0 - 1	1
	03	Etages du compresseur	0 - 1	1
	04	Modes	Chauffage-Arrêt Refrroidissement-Arrêt	*
			Chauffage-Arrêt-Refroidissement- Chauffage de Sec.-Auto	* Chauffage-Arrêt- Refrroidissement- Chauffage de Sec.- Auto
	05	Durée de fonctionnement minimum	1 à 5 min.	4 min
	06*	Blocage de la thermopompe	Arrêt (Off)	MARCHE, ARRÊT
	07*	Température de blocage de la thermopompe	0°F à 50°F(-17°C à 10°C)	0°F(-17°C)
	08	Zone morte	3°F(1°C) à 5°F(3°C)	3°F(1°C)
	09	Oscillation 1	0,25°F(0,15°C) à 2,25°F(1,25°C)	0,25°F(0,15°C)
	10	Oscillation 2	0,25°F(0,15°C) à 2,25°F(1,25°C)	0,5°F(0,3°C)
	11	Commande du ventilateur de chauffage	Electrique	Electrique
	12	Retard de la mise en service du ventilateur de chauffage	0,15, 30... 180 s	0 s.

• Vérifier le bon fonctionnement du système et de son ventilateur. Etant réglé sur une température élevée, le système de chauffage doit délivrer de l'air tiède dans un intervalle de temps assez court. De la même manière, un système de refroidissement délivrera de l'air froid dans un intervalle de temps court. En règle générale, le four et les groupes de climatisation produisent au fonctionnement un bruit audible. En outre, passé un court intervalle de temps après le démarrage de l'un d'eux, on doit entendre le bruit provenant du courant intense de l'air en circulation.

NOTE. Si vous avez à votre disposition un système électrique et la soufflante ne fonctionne pas après l'installation, il faut s'assurer de ce que l'option électrique/gaz dans le menu de réglage par l'installateur avait bien été mise sur "Electrique".

• Ceci fait, l'opération d'installation est terminée.

4. FONCTIONNEMENT

4.1. PRINCIPES DU FONCTIONNEMENT

4.1.1 TOUCHES FLECHES DE MODIFICATION EN HAUT/EN BAS Sont prévues deux touches flechées précisément à la partie droite de l'afficheur de l'appareil. Elle sont utilisées pour ajuster les températures pré-réglées, ainsi que pour modifier d'autres consignes.

4.1.1.1 AJUSTAGE DE LA TEMPERATURE

• En appuyant une seule fois sur une des touches flechées, on peut ajuster une température pré-réglée d'un degré dans le sens correspondant.

• Si l'on retient la touche, cela entraîne automatiquement l'avance de la consigne dans le sens correspondant.

4.1.1.2 MODIFICATION D'AUTRES CONSIGNES

S'il existe beaucoup de choix pour une même valeur, alors cette consigne sera automatiquement avancée en retenant une des touches flechées. Cependant, la modification de certaines

consignes nécessaire que l'on appuie sur la touche une seule fois.

4.1.2 REGLAGE DU JOUR ET DE L'HEURE

Le temps utilisé dans votre thermostat pour le contrôle de la température est celui affiché sur l'appareil. Pour définir le vrai temps après la coupure d'alimentation de l'appareil ou après la remise en état du logiciel, il convient de :

- ouvrir la portière rabattable à la face avant du thermostat, puis faire tourner le cadran en position de REGLER LE JOUR ET L'HEURE et agir sur la touche EN HAUT (UP) afin d'avancer le jour vers la valeur qui correspond au jour actuel de la semaine ;
- appuyer sur SUIVANT (NEXT) pour ajuster l'heure. En appuyant sur cette touche une autre fois, on obtient la commutation de Régler le Jour à Régler l'Heure ;
- agir sur la touche EN HAUT (UP) ou EN BAS (DOWN) pour régler l'horloge du thermostat ;
- faire le cadran revenir à sa position de MARCHÉ (RUN).

4.1.3 PROGRAMME PAR DÉFAUT

- Dans un appareil livré par l'usine du constructeur, le contrôle de la température sera géré par le programme ci-après approuvé par la Société ENERGY STAR. Ce programme, ainsi que tous les autres réglages, peuvent être rétablis sur leurs valeurs par défaut par l'intermédiaire d'une REMISE DU LOGICIEL (S/W SETUP).
- Programme par défaut pour la température quotidienne

Période	Mode de chauffage	Mode de refroidissement
Matin	6.00 AM 70°F (21,1°C)	6.00 AM 78°F (25,6°C)
Jour	8.00 AM 62°F (16,7°C)	8.00 AM 65°F (19,4°C)
Soir	6.00 PM 70°F (21,1°C)	6.00 PM 78°F (25,6°C)
Nuit	10.00 PM 62°F (16,7°C)	10.00 PM 62°F (16,7°C)

4.1.4 MODÈS

En raison d'une grande versatilité de votre thermostat, tous les modes ne sont pas applicables à vos conditions particulières. Les choix disponibles des modes sont déterminés par les consignes prévues dans le menu de réglage par l'installateur. Il arrive souvent que le mode de l'appareil est affiché au cours de l'exécution du programme. Quand un appareil a été alimenté pour la première fois, son cadran étant en position de MARCHÉ, votre thermostat se mettra à commander le système de chauffage et/ou de climatisation en conformité avec son programme par défaut approuvé par ENERGY STAR, ceci en mode de AUTOCHANGÉ.

4.1.4.1 MODIFICATION TEMPORAIRE

Pendant la marche, il est possible de modifier aussi bien la consigne de température de chauffage que celle de refroidissement à l'aide de la touche fléchée EN HAUT/EN BAS. Il apparaît alors le message **1 Modification temporaire** (Override) dans la ligne deux de l'afficheur. La température ainsi ajustée restera correspondant à la valeur préréglée jusqu'au début de la période programmée suivante. Par la suite, les consignes de température reviennent à celles prévues par le contrôle programmé.

4.1.4.2 MAINTIEN

Ce bouton doit être appuyé pour maintenir indéfiniment une température fixée. Il apparaît alors le message **MAINTIEN (HOLD)** dans la ligne deux de l'écran.

- Appuyer sur ce bouton une fois pour introduire un MAINTIEN permanent de la température à partir de l'exécution du programme ou de la MODIFICATION TEMPORAIRE (OVERRIDE) de température.
- En appuyant sur ce bouton une autre fois, on aura la désactivation du MAINTIEN avec le retour à l'exécution du programme.

4.1.4.3 CHANGEMENT AUTOMATIQUE

Le régime d'AUTOCHANGE permet à votre thermostat d'être commuté automatiquement entre les modes de chauffage et de refroidissement du système de contrôle de la température.

- Il se peut que l'AUTOCHANGE ne soit pas disponible ou applicable à votre installation.
- Pour entrer dans le régime d'AUTOCHANGE, si celui-ci est bien disponible, il faut appuyer à plusieurs reprises sur le bouton MODE, jusqu'à ce que l'afficheur indique que l'appareil se trouve en régime d'AUTOCHANGE.
- Dans le régime en question, il est possible de déterminer si votre thermostat va demander (à ce moment) le chauffage ou le refroidissement, suivant que le message REGLAGE DE CHAUFFAGE (HEAT SET) ou REGLAGE DE REFOUILLISSEMENT (COOL SET) est visible sur l'écran.

- Pour commuter entre le chauffage et le refroidissement ou vice versa, il convient d'appuyer simultanément sur les deux touches fléchées.
- En appuyant sur les touches fléchées EN HAUT/EN BAS, on arrive à ajuster la température préréglée qui est active et visible.
- En cas d'une première introduction de l'AUTOCHANGE, l'appareil peut avoir besoin de savoir lequel des deux modes, chauffage ou refroidissement, sera demandé. On peut ne pas ajuster les températures préréglées de chauffage et de refroidissement jusqu'à ce que la demande de chauffage ou de refroidissement ne s'impose, ou encore, on sélectionne manuellement un de ces modes en appuyant et en relâchant les deux touches fléchées en même temps.

- Vous pouvez bien rendre actifs les modes de chauffage ou de refroidissement en appuyant et en relâchant les deux touches fléchées en même temps jusqu'à l'apparition de l'indication du mode voulu. Par la suite, l'appareil procède à la commutation des modes selon les nécessités du contrôle de la température.

4.1.4.4 CHAUFFAGE

- Appuyer à plusieurs reprises sur le bouton MODE jusqu'à l'apparition du mot CHAUFFAGE à la partie haute de l'écran. L'appareil est maintenant en mode recherché, prêt à commander votre système de chauffage.
- Appuyer sur la touche de réglage de la température EN HAUT ou EN BAS jusqu'à la visualisation de la température requise dans la zone REGLAGE DE CHAUFFAGE (HEAT SET) de l'afficheur.
- Dès que le chauffage est devenu actif, une icône représentant la flamme commence à clignoter au-dessus de la température REGLAGE DE CHAUFFAGE. En cas de demande d'un second étage de chauffage, le rythme de clignotement va augmenter.

4.1.4.5 REFOUILLISSEMENT

- Appuyer à plusieurs reprises sur le bouton MODE jusqu'à l'apparition du mot REFOUILLISSEMENT dans la partie haute de l'écran. L'appareil est maintenant en mode recherché, prêt à commander votre climatiseur.
- Appuyer sur la touche de réglage de la température EN HAUT ou EN BAS jusqu'à la visualisation de la température requise dans la zone REGLAGE DE REFOUILLISSEMENT de l'afficheur.
- Dès que le refroidissement est devenu actif, une icône représentant un cristal de neige commence à clignoter au-dessus de la température REGLAGE DE REFOUILLISSEMENT. En cas de demande d'un second étage de chauffage, le rythme de clignotement va augmenter.

4.1.4.6 ARRET

- Appuyer à plusieurs reprises sur le bouton MODE jusqu'à ce que l'afficheur indique que l'appareil est en mode ARRET (OFF).
- Il y aura alors le blocage des fonctions de chauffage et de refroidissement.
- Les périodes programmées pour maintenir une durée minimum de fonctionnement du ventilateur vont continuer la réalisation de cette opération.

4.1.5 ECLAIRAGE DE L'ECRAN

- L'éclairage de l'écran se fait en appuyant sur le bouton lumineux correspondant. Si l'on appuie sur d'autres boutons, l'écran restera illuminé tant qu'aucun bouton n'aura été appuyé pendant une période d'environ 20 secondes.

4.2. MENU DE REGLAGE PAR L'UTILISATEUR

Le Menu de Réglage par l'Utilisateur rend disponibles des options à choisir par l'utilisateur. L'accès à ce menu devient possible en appuyant sur le bouton Réglage. Toutes les consignes, ainsi que leurs choix et valeurs par défaut, sont donnés dans le MENU DE REGLAGE PAR L'UTILISATEUR.

4.2.1 ACCES AU MENU DE REGLAGE PAR L'UTILISATEUR ET NAVIGATION DANS CELUI-CI

- Afin de défiler à travers ce menu avec visualisation d'un seul élément à un moment donné, il faut appuyer pour un instant sur le bouton Réglage.
- Il est possible de modifier les éléments sélectionnés en appuyant sur le bouton EN HAUT/EN BAS (UP/DOWN).
- Le déplacement depuis un élément du menu vers le suivant et l'acceptation des modifications sont effectués en appuyant sur le bouton SUIVANT (NEXT).
- Toutes les modifications deviennent valides lorsque l'appareil quitte le menu de Réglage par l'Utilisateur.
- Le mode de Réglage par l'Utilisateur sera quitté lorsque le bouton Réglage aura été appuyé une autre fois, ou bien si aucune des autres touches n'est appuyée pendant 20 secondes.

4.2.2 BLOCAGE DEPUIS LE CLAVIER

Il est prévu des blocages depuis le clavier de deux types qui permettent aux propriétaires/utilisateurs de prévenir toute modification non autorisée des consignes du thermostat. Les deux blocages peuvent être soit complets, soit partiels. En cas de blocage du thermostat, un code à trois éléments est généré. Ce code doit être réintroduit ultérieurement si les réglages bloqués ne puissent être modifiés sans avoir à opérer la remise du logiciel de l'appareil. En introduisant le code, le blocage sélectionné devient commuté sur "actif" ou "désactif". Tant que le blocage est effectif, on voit apparaître l'image d'un cadenas au voisinage du coin droit bas de l'écran.

4.2.2.1 BLOCAGE PARTIEL DEPUIS LE CLAVIER

Un blocage partiel depuis le clavier permet aux autres utilisateurs de régler uniquement la consigne de température sur des valeurs correspondant à la consigne maximum de chauffage et la consigne minimum de refroidissement ou dans les limites entre celles-ci.

4.2.2.2 BLOCAGE COMPLET DEPUIS LE CLAVIER

Un blocage complet désactive toutes les touches, à l'exception du bouton Réglage sur la face avant et du bouton Remise du logiciel sur la face arrière.

En appuyant le bouton Remise du logiciel, toutes les consignes et tous les programmes seront réécrits avec leurs valeurs par défaut.

4.2.2.3 REGLAGE DU BLOCAGE

1. Appuyer sur REGLAGE (SETUP).

2. Choisir Complet ou Partiel.
3. Appuyer sur SUIVANT (NEXT).
4. Engendrer le code en mettant un chiffre à un moment donné. Après chaque chiffre, appuyer sur SUIVANT.
5. Lorsque le bouton SUIVANT aura été appuyé après l'introduction du troisième chiffre, l'appareil devient dûment bloqué.

4.2.2.4 ANNULLATION DU BLOCAGE

1. Appuyer sur REGLAGE (SETUP).
2. Introduire le code en mettant un chiffre à un moment donné. Après chaque chiffre, appuyer sur SUIVANT (NEXT).
3. Lorsque le bouton SUIVANT aura été appuyé après l'introduction du troisième chiffre, l'appareil devient débloqué à condition que l'on avait généré le code correct.

Au cas où vous avez oublié votre code, le thermostat peut être déblocé en appuyant sur le bouton Software Reset situé sur la face arrière de la plaque de montage de l'appareil. Ceci permet de rétablir ses valeurs par défaut, l'appareil devant alors probablement être reconfiguré de sorte à pouvoir commander votre système de chauffage, de ventilation et de climatisation.

4.2.2.5 MODIFICATION DU CODE DE BLOCAGE

1. Appuyer sur REGLAGE (SETUP).
2. Sélectionner NOUVEAU CODE (NEW CODE).
3. Appuyer sur SUIVANT (NEXT).
4. Introduire l'ancien code en mettant un chiffre à un moment donné. Après chaque chiffre, appuyer sur SUIVANT.
5. Introduire le nouveau code en mettant un chiffre à un moment donné. Après chaque chiffre, appuyer sur SUIVANT.
6. Lorsque le bouton SUIVANT aura été appuyé après l'introduction du troisième chiffre nouveau, le nouveau code devient effectif.

4.2.3 AVERTISSEUR ACOUSTIQUE

Cette option permet d'activer ou de désactiver le signal audible de rétroaction (Beep).

4.2.4 FORMAT D'AFFICHAGE DE LA TEMPERATURE (AFFICHAGE EN F/C)

Il est possible de visualiser la température soit en degrés Fahrenheit, soit en degrés Celsius.

4.2.5 FORMAT DE L'HORLOGE

Le temps indiqué sur l'horloge du thermostat peut être visualisé en format de 12 ou 24 heures. Vous pouvez sélectionner cette option selon votre préférence.

4.2.6 ECART DE CALIBRAGE

Votre thermostat a été calibré avec précision à l'usine de fabrication à $\pm 1^\circ\text{F}$ près. On peut ajouter, à la valeur de température mesurée par le thermostat, un écart jusqu'à $\pm 5^\circ\text{F}$. Ceci vous permettra d'obtenir l'accord entre ce thermostat et les autres.

4.2.7 LIMITE MAXIMUM DE CHAUFFAGE

La température à laquelle cette option est réglée sera la température de REGLAGE DE CHAUFFAGE la plus élevée qui est disponible en mode de marche ou au cours de la programmation du thermostat.

4.2.8 LIMITE MINIMUM DE REFOUILLISSEMENT

La température à laquelle cette option est réglée sera la température minimum de REGLAGE DE REFOUILLISSEMENT qui est disponible en mode de marche ou au cours de la programmation du thermostat.

4.2.9 RECOUVREMENT INTELLIGENT

Grâce à l'option Recouvrement Intelligent prévue dans votre thermostat, votre système de chauffage, de ventilation et de climatisation est en mesure d'essayer de se rétablir après une période de dégradation pour atteindre ensuite la consigne voulue de

température de confort vers le début de votre période de confort programmée. Cette option vous permet de décider s'il faut ou non utiliser le recouvrement intelligent.

Une fois autorisée, cette fonction sera initiée si :

- le recouvrement n'est valide qu'après la période de dégradation de nuit et avant la période de confort matinale ou après la période de dégradation de jour et avant la période de confort du soir ;
- en mode de chauffage, la consigne de température de la période de confort doit être supérieure à celle de la période de dégradation ;
- en mode de refroidissement, la consigne de température de la période de confort doit être inférieure à celle de la période de dégradation ;
- le temps estimé de recouvrement intelligent doit excéder 15 minutes pour que l'initiation d'un recouvrement devienne possible ;
- le temps maximum de recouvrement intelligent est d'une heure ;
- pendant la première demi-heure de l'action du recouvrement intelligent, le chauffage auxiliaire ne devra pas être activé et par la suite, il ne sera activé qu'au cas où il est nécessaire d'atteindre la température programmée vers le début de la période suivante ;
- il faut que la consigne de température de recouvrement intelligent soit bien réalisable : en effet, si votre thermostat ignore de façon réitérative un recouvrement voulu, cela signifie que vous devez modifier votre programme de telle manière que le recouvrement puisse être obtenu dans le courant de 1 heure ;
- l'initiation d'un recouvrement intelligent ne peut pas être initié pendant 48 heures qui suivent la modification des programmes de l'appareil. Grâce à cette mesure, l'appareil devient capable de recueillir les données nécessaires à la prédiction du temps de recouvrement intelligent.

4.2.10 LIMITE DE FONCTIONNEMENT DU FILTRE

Votre thermostat vous avertira du fait que le filtre à air de votre système de chauffage, de ventilation et de climatisation doit être remplacé dès que le ventilateur aura fonctionné pendant autant d'heures que programmé dans le cadre de cette consigne. Selon les règles générales généralement adoptées, on part de l'hypothèse que le ventilateur va fonctionner au cycle opératoire de 1/3. En conséquence, un filtre conçu pour 90 jours va fonctionner de façon satisfaisante pendant 90*24/3 = 720 heures, ce qui représente la valeur par défaut. En mettant le compteur du filtre sur 0000, on désactive l'indicateur Remplacer le filtre.

4.2.11 MENU DE REGLAGE PAR L'UTILISATEUR

Menu	Écran	Sélection	Par défaut
01	BLOCAGE DU CLAVIER	AUCUN, PARTIEL, COMPLET, NOUVEAU CODE	AUCUN
02	AVERTISSEUR ACOUSTIQUE	MARCHE, ARRET (ON/OFF)	MARCHE (ON)
03	AFFICHAGE EN °F/°C	°F °C	°F
04	FORMAT DE L'HORLOGE	12 H/24H	12 H
05	EGART DE CALIBRAGE	+5°F(+3°C)	0°F
06	TEMPERATURE MAXIMUM DE CHAUFFAGE	45°F à 90°F (7°C à 32°C)	90°F (32°C)
07	TEMPERATURE MINIMUM DE CHAUFFAGE	45°F à 90°F (7°C à 32°C)	45°F (7°C)
08	RECouvrement PRÉCÈDE	MARCHE, ARRET (ON, OFF)	ARRÊT (OFF)
09	LIMITE DE FONCTIONNEMENT DU FILTRE	0 à 200 H	720 H

4.3 MOYENS AVANÇES ET FONCTIONNEMENT

4.3.1 CHAUFFAGE DE SECOURS

- En cas de nécessité d'utiliser un système de chauffage de secours, appuyer à plusieurs reprises sur le bouton MODE jusqu'à l'apparition du message EMER HT (CHAUFFAGE DE SECOURS) à la partie haute de l'écran. L'appareil est maintenant en mode recherché, prêt à commander votre système de chauffage d'urgence. Dans des systèmes à thermopompe, la borne correspondante est souvent branchée sur W1, borne du chauffage auxiliaire.
- Appuyer sur la touche de réglage de la température EN HAUT (UP) ou EN BAS (DOWN) jusqu'à la visualisation de la température requise dans la zone REGLAGE DE CHAUFFAGE de l'afficheur.
- Il est également prévu à cette borne la protection antigel. Voir PROTECTION ANTIGEL.

4.3.2 MODES « FAN » (VENTILATEUR)

Votre thermostat procure au ventilateur trois modes de fonctionnement : AUTO, CLEAN et ON. Vous pouvez commander le ventilateur par le programme de votre unité, ou vous pouvez annuler celui-ci en appuyant sur le bouton FAN et en choisissant un autre mode. Les indicateurs appropriés sont visibles le long de la partie supérieure de l'affichage sur les unités en cours d'activité.

4.3.2.1 MODE « AUTO » (VENTILATION AUTOMATIQUE)

Le mode AUTO signifie que le ventilateur fonctionne uniquement pour satisfaire à vos besoins en chauffage et en réfrigération.

4.3.2.2 MODE « CLEAN » (VENTILATION DE NETTOYAGE)

Ce mode active la fonctionnalité CLEAN CYCLE® du système. Affichée toute seule, l'icône FAN indique que le ventilateur maintient la durée minimale de fonctionnement programmé du ventilateur; celui-ci continuera à fonctionner le temps supplémentaire requis pour maintenir la température. L'algorithme utilisé évite la durée additionnelle de fonctionnement du ventilateur lorsque la durée minimale de fonctionnement a été accomplie durant l'heure précédente grâce au contrôle de température. Les durées minimales de fonctionnement du ventilateur sont satisfaites en faisant tourner le ventilateur un tiers des exigences horaires à intervalles de vingt minutes.

4.3.2.3 MODE « ON » (VENTILATION EN MARCHÉ)

Le mode ON indique que le ventilateur de votre système fonctionne en continu.

4.3.3 MAINTIEN DE LA MEME TEMPERATURE POUR LA PERIODE DES VACANCES

Cette fonction est à utiliser pour instruire le thermostat à maintenir une température fixée pendant une période de 1 à 30 jours.

- Vérifier si l'appareil est en mode de chauffage, de refroidissement ou d'AUTOCHANGE avec une consigne de température visible. Cette dernière condition est nécessaire pour introduire le mode de Maintien de la même température pour la période des vacances).
- Appuyer sur le bouton MAINTIEN (HOLD) et le retenir en cet état pendant trois secondes environ.
- En agissant sur les touches flechées EN HAUT / EN BAS, ajuster d'après votre préférence le nombre de jours. Le nombre maximum admissible est de 30.
- Appuyer sur SUIVANT, ce qui aura pour effet la visualisation du nombre de jours qui restent dans le cadre de la fonction Maintien de la même température pour la période des vacances.
- Si l'appareil fonctionne en mode de chauffage, il maintient dans ce cas une température minimum en contrôlant votre système de

chauffage. Par contre, en cas de travail en mode de refroidissement, il maintient une température maximum en contrôlant votre système de refroidissement.

- Le maintien considéré sera complet quand il n'y a plus de jours restants et l'appareil continue le fonctionnement en se servant des programmes de température mémorisés.
- Il est également possible d'achever le Maintien de la même température pour la période des vacances avant terme, ce qui s'obtient en appuyant une autre fois sur le bouton MAINTIEN, en changeant le mode de fonctionnement du système ou en faisant tourner le cadran.

4.3.4 AJUSTAGE DU BOUTON DE REGLAGE DE L'HEURE AVANCEE (DE L'HEURE D'ETE, DST)

Ce bouton est identifié avec les lettres DST (sigle formé des mots anglais Daylight Saving Time). Lorsqu'on l'appuie, il assure le déplacement du temps indiqué par l'horloge du système avec une séquence de trois pas : le premier ajoute 1 heure au temps affiché, le deuxième soustrait 1 heure du temps de départ et le troisième fait l'appareil revenir au temps de départ. Passé une minute, s'il n'y a plus de nouvelles pressions sur le bouton DST, la séquence est remise à zéro en commençant par le temps affiché actuel.

4.3.5 FILTRE A AIR

L'appareil est doté d'un temporisateur qui enregistre le nombre d'heures pendant lesquelles le thermostat a activé le ventilateur. Ce temporisateur est destiné à indiquer quand vous devez nettoyer ou remplacer le filtre de votre système de chauffage, de ventilation et de climatisation.

- En se reportant au menu Réglage par l'Utilisateur, on peut définir le nombre d'heures à utiliser par le temporisateur pour indiquer que le remplacement du filtre est recommandé.
- Afin de visualiser le nombre d'heures pendant lesquelles le thermostat a activé le ventilateur à partir de la dernière RAZ du temporisateur, on doit faire tourner le cadran jusqu'à la position FILTRE A AIR (AIR FILTER).
- Pour remettre le temporisateur à zéro, appuyer une fois sur la touche flechée EN HAUT ou EN BAS. En appuyant sur une touche flechée une autre fois, on obtient la commutation entre 0000 et la valeur en cours. La valeur affichée sur l'écran quand vous quittez ce mode sera celle qui est stockée dans la mémoire. Pour remettre le temporisateur à zéro, laisser la valeur à 0000.
- Afin de sortir du mode FILTRE A AIR, il convient de faire tourner le cadran en autre position.

4.3.6 UTILISATION DE L'ENERGIE

Votre thermostat enregistre le nombre total d'heures pendant lesquelles il a activé le chauffage et le refroidissement au moyen de six temporisateurs. Voici ce qu'ils mesurent :

- le temps cumulatif de chauffage du jour courant ;
 - le temps cumulatif de refroidissement du jour courant ;
 - le temps cumulatif de chauffage de la veille ;
 - le temps cumulatif de refroidissement de la veille ;
 - le temps cumulatif total de chauffage ;
 - le temps cumulatif total de refroidissement.
- Pour visualiser ce groupe des valeurs lues par le temporisateur :
- faire tourner le cadran jusqu'à la position de CONSOMMATION D'ENERGIE (ENERGY USAGE), après quoi les valeurs du temporisateur vont suivre de façon réitérative la séquence cidessus
 - les temporisateurs cumulatifs peuvent être remis à zéro en appuyant une fois sur la touche flechée EN HAUT ou EN BAS. En appuyant sur une touche flechée une autre fois, on obtient la

commutation entre 00:00 et la valeur en cours. En outre, la pression sur la touche flechée EN HAUT ou EN BAS a pour effet l'arrêt de l'opération de défilement ;

- appuyer sur SUIVANT pour continuer le défilement ;
- lorsque vous faites tourner le cadran vers l'autre mode, les valeurs courantes seront celles qui sont stockées dans la mémoire. Pour remettre les temporisateurs cumulatifs à zéro, laisser la valeur au niveau de 00:00.

4.3.7 CAPTEUR FUTUR DE TEMPERATURE EXTERIEURE

On peut installer un capteur optionnel de température extérieure pour que le thermostat soit autorisé à visualiser la température en dehors de votre domicile. Ce capteur peut être également utilisé pour instruire l'appareil à commuter entre la thermopompe et une autre source de chaleur. Une fois ce capteur installé, l'afficheur va la visualisation de la température extérieure avec celle du temps. La procédure d'installation d'un capteur de température extérieure est décrite dans la Section INSTALLATION du présent Manuel. Pour se renseigner sur les procédures d'activation d'un capteur de température extérieure ou de modification des réglages de la thermopompe, voir la Section REGLAGE INITIAL PAR L'INSTALLATEUR.

4.3.8 CAPTEUR ELOIGNES FUTURS DE TEMPERATURE AMBIANTE

Peuvent être prévus jusqu'à trois capteurs de température ambiante optionnels. Les mesures de température effectuées par tous les capteurs actifs de température ambiante subiront la régularisation et seront utilisés dans le contrôle de la température. Quand de tels capteurs éloignés fonctionnent, on peut activer ou désactiver le capteur de température intérieure incorporé dans l'appareil afin que le thermostat puisse être monté dans des endroits qui ne seraient pas trop satisfaisants en d'autres conditions. La procédure d'installation de capteurs de température ambiante est décrite dans la Section INSTALLATION du présent Manuel. Pour se renseigner sur les procédures d'activation ou de désactivation du capteur intérieur de l'appareil ou d'autres capteurs éloignés de température ambiante, voir la Section REGLAGE INITIAL PAR L'INSTALLATEUR.

4.3.9 REMISE A ZERO

Deux boutons de REMISE A ZERO (RESET) sont situés à la face arrière de la plaque de montage de l'appareil, respectivement, Remise à Zéro de l'Appareil et Remise à Zéro du Logiciel.

4.3.9.1 REMISE A ZERO DE L'APPAREIL (H/W RESET)

Le bouton Remise à Zéro de l'Appareil assure le redémarrage du programme de votre thermostat au début du fonctionnement normal. L'emploi de ce bouton par le propriétaire est généralement assuré peu fréquemment.

4.3.9.2 REMISE A ZERO DU LOGICIEL (S/W RESET)

Le bouton Remise à Zéro du Logiciel assure le redémarrage du programme de votre thermostat au stade d'initialisation. Il peut être utilisé pour remettre toute valeur programmable à sa consigne par défaut.

En appuyant ce bouton, il se produit l'enregistrement des valeurs par défaut de tous les programmes de température et menus de réglage initial dans la mémoire permanente de l'appareil. Veillez à ce que ce bouton ne soit pas appuyé par inadvertance quand le thermostat a été enlevé de la plaque murale!

4.4 PROGRAMMATION

Vous pouvez modifier les valeurs prédéfinies de temps/ température de sorte à vous adapter à votre horaire pour chaque jour de la semaine. Chacun des jours est divisé en quatre périodes consécutives : Matin, Jour, Soir et Nuit. On a prévu des consignes

séparées pour le chauffage et le refroidissement.

La programmation du fonctionnement du ventilateur est similaire à celle de la température. Elle se compose de quatre périodes consécutives qui sont indépendantes des quatre périodes relatives à la température. La consigne par défaut pour le ventilateur de votre système est telle qu'il est demandé de ne fonctionner que suivant les nécessités de votre système de contrôle de l'ambiance. Il peut être programmé de sorte à maintenir une durée de fonctionnement minimum basée sur les valeurs horaires ou à fonctionner continuellement.

4.1 PROGRAMMATION DE LA TEMPERATURE POUR LES JOURS DE SEMAINE

- Faire tourner le cadran jusqu'à position de Réglage de Programmes de Jours de Semaine. Ceci étant fait, les consignes de chauffage et de refroidissement apparaissent du côté gauche de l'écran. Les temps de démarrage pour le jour visualisé va clignoter, indiquant ainsi que cette consigne est actuellement prête à la modification.
- En agissant sur la touche fléchée EN HAUT (UP) ou EN BAS (DOWN), modifier le temps de démarrage correspondant à cette période. Une période donnée se termine au temps de départ de la période suivante. Le début de celle-ci ne peut jamais être plus proche du début de la période suivante que d'un incrément de 15 minutes.
- Appuyer sur SUIVANT (NEXT) pour accepter le temps de démarrage visualisé et avancer vers la modification de la consigne de chauffage qui va clignoter.
- En agissant sur la touche fléchée EN HAUT ou EN BAS, modifier le Réglage de Chauffage de manière à atteindre la température voulue.
- Appuyer sur SUIVANT pour accepter la consigne de chauffage visualisée et avancer vers la modification de la consigne de refroidissement qui va clignoter.
- Il existe une valeur minimum à maintenir entre la consigne de la température de chauffage et celle de la température de refroidissement. Cette valeur à maintenir s'appelle Deadband (zone morte). Elle est programmable et peut être modifiée dans le menu de réglage initial par l'installateur. Si vous déplacez la consigne de température de chauffage de sorte qu'elle se trouve trop rapprochée de celle de refroidissement, cette dernière va s'éloigner de la précédente en maintenant ainsi la zone morte nécessaire. Et inversement, la consigne de température de chauffage se déplace en conséquence si vous ajustez la consigne de température de refroidissement avec un rapprochement excessif. Il est prévu des limites programmables tant pour le chauffage que pour le refroidissement que vous ne pouvez jamais excéder. Ces valeurs sont accessibles depuis le menu de réglage initial par l'utilisateur.
- Quand vous avez modifié la consigne de refroidissement en conformité avec la température voulue, appuyer sur SUIVANT pour avancer vers la période suivante. Son temps de départ va alors clignoter en indiquant qu'il est en train d'être modifié.
- Après la fin de la définition de toutes les périodes pour un jour particulier, le temps de démarrage du jour de semaine suivant sera visualisé afin que l'on puisse commencer la modification des consignes relatives à ce jour.
- Faire tourner le cadran jusqu'à la position de MARCHÉ (RUN) pour accepter toutes les valeurs actuelles et terminer la séance de programmation.

4.2 PROGRAMMATION DU VENTILATEUR POUR LES JOURS DE SEMAINE

- La programmation du fonctionnement du ventilateur est similaire à celle des périodes et des consignes de température. Les périodes de fonctionnements du ventilateur sont indépendantes des périodes de température et sont désignées par les symboles P1, P2, P3, P4.
- Faire tourner le cadran jusqu'à la position de Réglage des Programmes du Jour de Semaine (Set Weekday Programs), puis appuyer le bouton VENTILATEUR (FAN) en le retenant en cet état pendant 2 secondes.
 - Le jour et la période de fonctionnement du ventilateur seront alors visualisés aux parties hautes centrale et droite de l'écran. Dans la partie basse seront affichés le mode de fonctionnement du ventilateur et le temps de démarrage correspondant à cette période. Le mode relatif à cette période va clignoter pour indiquer qu'il peut être modifié à l'aide des touches fléchées EN HAUT/EN BAS (UP/DOWN). Sont possibles les variantes suivantes :
 - **n Auto**: valeur par défaut, le ventilateur ne fonctionnera qu'au cas où il est nécessaire que votre système de chauffage, de ventilation et de climatisation maintienne le contrôle de la température.
 - **Program**: Grâce à ce mode, on est assuré que dans le courant de chaque heure, le ventilateur va fonctionner pendant au moins le nombre de minutes affiché à la partie haute gauche de l'écran, en commençant par le temps visualisé correspondant à cette période et jusqu'au début de la période suivante. Si vos exigences de chauffage ou de refroidissement permettent d'observer la durée minimum de fonctionnement du ventilateur, on ne va point demander un temps supplémentaire de fonctionnement du ventilateur. Si nécessaire, l'activation du ventilateur s'effectue à des intervalles de vingt minutes pour un tiers de la durée de fonctionnement horaire.
 - **n On**: La consigne On (Marché) assure le fonctionnement continu du ventilateur pendant cette période.
 - Etablir le mode voulu de fonctionnement du ventilateur pendant la période correspondante. Appuyer SUIVANT (NEXT) pour avancer et modifier le temps de démarrage de cette période.
 - En agissant sur la touche fléchée EN HAUT/EN BAS (UP/DOWN), modifier le temps de démarrage. Une période donnée se termine au moment de départ de la période suivante. Le début d'une période ne peut jamais être plus proche du début de la période suivante que d'un incrément de 15 minutes.
 - Appuyer sur SUIVANT (NEXT) pour avancer et établir la durée minimum de fonctionnement du ventilateur si cette période doit utiliser le mode programmé.
 - En appuyant sur NEXT une autre fois, on se déplace vers le mode correspondant à la période suivante.
 - Quand toutes les périodes d'un jour particulier auront été imposées, il y aura affichage du temps de départ correspondant au jour ouvrable suivant, de sorte qu'on pourra alors procéder à la modification des consignes relatives à ce jour.
 - La séquence des jours que vous pouvez programmer progresse à travers les jours ouvrables LUN-VEN, puis recommence.
 - On doit maintenant appuyer le bouton VENTILATEUR (FAN) et le retenir pendant 2 secondes pour revenir à la modification de la température des jours ouvrables ou faire tourner le cadran en sens inverse, jusqu'en position MARCHÉ (RUN), pour accepter toutes les valeurs courantes et terminer la séance de programmation.

4.3 PROGRAMMATION DU WEEK-END

Cette programmation est identique à celle des jours ouvrables, à la différence que le cadran est tourné de sorte à établir des programmes du week-end et la séquence des jours que vous pouvez programmer est SAM, DIM avec la répétition subséquente de ce cycle de deux jours.

4.4 COPIAGE DES PROGRAMMES

Le bouton COPIER (COPY) vous permet de copier aisément les programmes de température ou de fonctionnement du ventilateur depuis un jour quelconque à n'importe quel autre jour, à tous les jours ouvrables, aux deux jours du week-end ou à tous les jours pris ensemble. La fonction Copy ne permet que le copiage du programme de température ou de celui du ventilateur depuis un jour, et non les deux en même temps. Afin de copier les programmes diurnes de température ou du ventilateur depuis un jour aux autres jours, on agit comme suit.

- En mode de programmation approprié, appuyer sur COPY. Il apparaît alors sur l'écran le message COPIER DE (COPY FROM), le jour actuel en cours de programmation clignotant au-dessous.
- En agissant sur le bouton fléché EN HAUT ou EN BAS (UP ou DOWN), sélectionner le jour dont vous voulez faire la copie. Les variantes de choix suivantes sont possibles:
 - N'importe quel jour unique, SAM-DIM
 - Tous les jours ouvrables, LUN à VEN
 - Les deux jours du week-end, SAM et DIM
 - Tous les jours à la fois

- Appuyer sur SUIVANT (NEXT).
- Agir encore une fois sur le bouton fléché UP ou DOWN pour sélectionner le jour ou les jours que vous voulez copier.
- Appuyer sur NEXT pour accepter la copie visualisée pour les jours, après quoi l'opération de copiage peut être considérée comme achevée.

5. BATTERIES/ENTRETIEN

En fonctionnement du type de votre installation, votre appareil peut avoir besoin de batteries aux fins du contrôle de votre système de chauffage, de ventilation et de climatisation. Si nécessaire, remplacer les batteries de votre thermostat au moins annuellement ou au cas où l'icône symbolisant la batterie apparaît sur l'écran.

5.1. INSTALLATION DES BATTERIES

1. Retirer les nouvelles batteries de leur boîte d'emballage.
2. Enlever le corps du thermostat comme décrit par rapport au stade du montage.
3. Enlever les batteries usées, si elles existent, et les remplacer par les neuves en moins de 90 secondes afin d'éviter la nécessité de remettre à zéro le jour et l'heure.
4. Mettre en place les deux nouvelles batteries alcalines marque Energizer ou Duracell de taille "AA" dans le compartiment à batteries en observant la polarité y indiquée.

IMPORTANT! Seules les batteries alcalines type Energizer, ou DURACELL, peuvent être utilisées.

5. Remettre le corps du thermostat à sa place sur la paroi.

NOTE. Remplacer les batteries de votre thermostat par les nouvelles batteries alcalines au moins annuellement ou au cas où l'icône symbolisant la batterie apparaît sur l'écran.

Afin d'assurer le bon fonctionnement de votre thermostat, il est vivement conseillé d'utiliser des batteries alcalines de haute qualité.

6. PARTICULARITES D'ORDRE TECHNIQUE

6.1. ARRANGEMENT DES ETAGES

- L'étage n° 1 d'un système de chauffage sera activé à la valeur de Swing (oscillation) 1 en dessous de la consigne de température. L'étage n°1 d'un système de refroidissement sera activé à la valeur de Swing 1 au-dessus de la consigne de température.
- L'étage n°1 d'un système de chauffage sera désactivé à la valeur de Swing 1 au-dessus de la consigne de température. L'étage n°1 d'un système de refroidissement sera désactivé à la valeur de Swing 1 en dessous de la consigne de température.
- L'étage n°2 d'un système de chauffage sera activé à la valeur de (Swing 1 + Swing 2) en dessous de la consigne de température. L'indice du chauffage auxiliaire AUX HT sera visible quand un second étage de chauffage est activé. L'étage n°2 d'un système de refroidissement sera activé à la valeur de (Swing 1 + Swing 2) au-dessus de la consigne de température.
- L'étage n°2 d'un système de chauffage ou de refroidissement sera désactivé à la consigne de température.
- L'étage n°3 d'un système de chauffage sera activé à la valeur de (Swing 1 + 2 * Swing 2) en dessous de la consigne de température.
- L'étage n°3 d'un système de chauffage ou de refroidissement sera désactivé à la consigne de température.

7. ASSISTANCE TECHNIQUE

Si vous rencontrez des problèmes lors de l'installation ou de l'utilisation de votre thermostat, relisez attentivement les instructions de ce manuel. Si vous avez besoin d'assistance, veuillez contacter notre Département d'Assistance Technique au 856-234-8803 aux heures de bureaux habituelles entre 8h00 et 16h30 Heure Est US, du lundi au vendredi. Vous pouvez bénéficier d'une assistance technique à n'importe quelle heure, jour et nuit sur <http://www.luxproproducts.com>. Notre site internet vous fournit les réponses aux questions techniques les plus fréquentes, et vous permet également d'envoyer par email vos questions à notre support technique.

8. GARANTIE

Garantie limitée : Si cette unité ne fonctionne pas en raison d'une défectuosité matérielle ou de main d'œuvre dans les trois ans suivant la date d'achat, LUX Products Corporation, à son entière discrétion, la réparera ou la remplacera. Cette garantie ne couvre pas les dommages causés par un accident, un mauvais usage ou un défaut de suivre les instructions d'installation. Les garanties implicites sont limitées à une durée de trois ans à compter de la date d'achat d'origine. Certains états ne permettent pas les limitations de temps sur les garanties, ainsi cette limite pourrait ne pas s'appliquer. Veuillez retourner toutes les pièces défectueuses au détaillant participant, celui-là même ou l'achat a été effectué, accompagnés des preuves d'achat. Veuillez vous reporter à la section "ASSISTANCE TECHNIQUE" avant de retourner votre thermostat. L'acheteur assume tous les risques et responsabilités des dommages accessoires et indirects résultant de l'installation et de l'utilisation de cette unité. Certains états ne permettent pas l'exclusion des dommages accessoires ou indirects, ainsi cette exclusion pourrait ne pas s'appliquer. Cette garantie vous donne des droits légaux spécifiques et il se pourrait que vous ayez d'autres droits, lesquels varient d'un état à l'autre. Applicable aux Etats-Unis d'Amérique seulement.

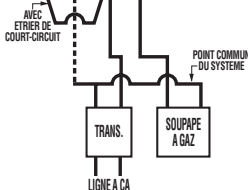

REGLAGE D'INSTALLATEUR TYPIQUE :

(01) TYPE DE SYSTEME = FOUR
(02) ETAGES DE CHAUFFAGE = 1
(03) ETAGES DU COMPRESSEUR = 0
(04) MODES = Chauffage-Sans Chauffage
(09) COMMANDE DU VENTILATEUR
DE CHAUFFAGE = A GAZ

NOTES:

[1] * LE POINT COMMUN OPTIONNEL
PERMET L'ALIMENTATION
PAR RESEAU.

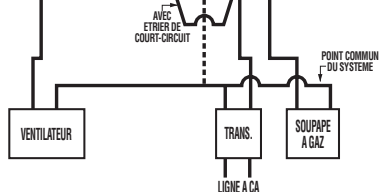

REGLAGE D'INSTALLATEUR TYPIQUE :

(01) TYPE DE SYSTEME = FOUR
(02) ETAGES DE CHAUFFAGE = 1
(03) ETAGES DU COMPRESSEUR = 0
(04) MODES = Chauffage-Sans Chauffage
(09) COMMANDE DU VENTILATEUR
DE CHAUFFAGE = A GAZ

NOTES:

[1] * LE POINT COMMUN OPTIONNEL
PERMET L'ALIMENTATION
PAR RESEAU.

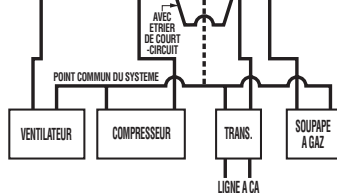
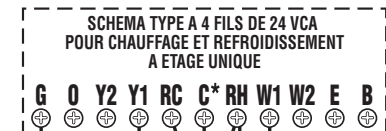

REGLAGE D'INSTALLATEUR TYPIQUE :

(01) TYPE DE SYSTEME = FOUR
(02) ETAGES DE CHAUFFAGE = 1
(03) ETAGES DU COMPRESSEUR = 1
(04) MODES = Cf-ARRÊT-RI-Auto
(09) COMMANDE DU VENTILATEUR
DE CHAUFFAGE = A GAZ

NOTES:

[1] * LE POINT COMMUN OPTIONNEL
PERMET L'ALIMENTATION
PAR RESEAU

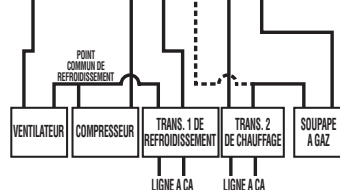

REGLAGE D'INSTALLATEUR TYPIQUE :

(01) TYPE DE SYSTEME = FOUR
(02) ETAGES DE CHAUFFAGE = 1
(03) ETAGES DU COMPRESSEUR = 1
(04) MODES = Cf-ARRÊT-RI-Auto
(09) COMMANDE DU VENTILATEUR
DE CHAUFFAGE = A GAZ

NOTES:

[1] * LE POINT COMMUN OPTIONNEL
PERMET L'ALIMENTATION
PAR RESEAU

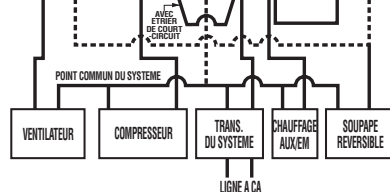

REGLAGE D'INSTALLATEUR TYPIQUE :

(01) TYPE DE SYSTEME = THERMOPOMPE
(02) ETAGES DE CHAUFFAGE = 1
(03) ETAGES DU COMPRESSEUR = 1
(04) MODES = Cf-ARRÊT-RI-CideSec-Auto
(09) COMMANDE DU VENTILATEUR
DE CHAUFFAGE = ELECTRIQUE

NOTES:

[1] * LE POINT COMMUN OPTIONNEL
PERMET L'ALIMENTATION
PAR RESEAU

[2] * UTILISER SOIT "B", SOIT "O",
NON LES DEUX

[3] LE CHAUFFAGE AUXILIAIRE
ET LE CHAUFFAGE DE SECOURS
REPRESENTENT DES FONCTIONS
OPTIONNELLES

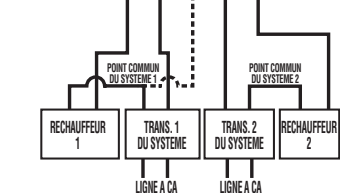

REGLAGE D'INSTALLATEUR TYPIQUE :

(01) TYPE DE SYSTEME = THERMOPOMPE
(02) ETAGES DE CHAUFFAGE = 1
(03) ETAGES DU COMPRESSEUR = 1
(04) MODES = Cf-ARRÊT
(09) COMMANDE DU VENTILATEUR
DE CHAUFFAGE = ELECTRIQUE

NOTES:

[1] * LE POINT COMMUN OPTIONNEL
PERMET L'ALIMENTATION
PAR RESEAU

TERMOSTAT LUXPRO EVERYTHING'STAT® PSP722E

INSTRUCTIONS D'INSTALLATION ET OPERATION

52026

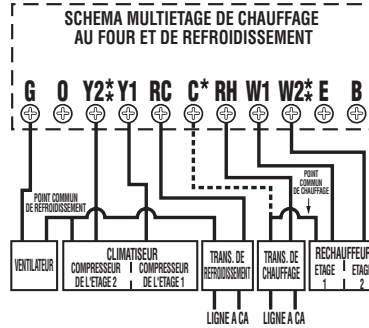

REGLAGE D'INSTALLATEUR TYPIQUE :

- [01] TYPE DE SYSTEME = FOUR
- [02] ETAGES DE CHAUFFAGE = (SYSTEME D'ADEQUATION)
- [03] ETAGES DU COMPRESSEUR = (SYSTEME D'ADEQUATION)
- [04] MODES = CI-ARRÊT-RI-Auto
- [09] COMMANDE DU VENTILATEUR DE CHAUFFAGE = ELECTRIQUE

NOTES:

- [1] * LE POINT COMMUN OPTIONNEL PERMET L'ALIMENTATION PAR RESEAU
- [2] * OU LE SECOND ETAGE PEUT ETRE OMIS

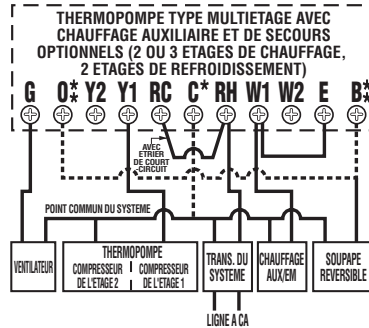

REGLAGE D'INSTALLATEUR TYPIQUE :

- [01] TYPE DE SYSTEME = THERMOPOMPE
- [02] ETAGES DE CHAUFFAGE = (SYSTEME D'ADEQUATION)
- [03] ETAGES DU COMPRESSEUR = (SYSTEME D'ADEQUATION)
- [04] MODES = CI-ARRÊT-RI-CfdeSec-Auto
- [09] COMMANDE DU VENTILATEUR DE CHAUFFAGE = ELECTRIQUE

NOTES:

- [1] * LE POINT COMMUN OPTIONNEL PERMET L'ALIMENTATION PAR RESEAU
- [2] * UTILISER SOIT "B", SOIT "O", NON LES DEUX
- [3] LE CHAUFFAGE AUXILIAIRE ET LE CHAUFFAGE DE SECOURS REPRESENTENT DES FONCTIONS OPTIONNELLES

1	PARTICULARITES	2	41.5	ECLAIRAGE DE L'ECRAN	9
2	COMPATIBILITE	2	42.	MENU DE REGLAGE PAR L'UTILISATEUR	9
2.1.	ETAGES DE CHAUFFAGE	2	42.1	ACCES AU MENU DE REGLAGE PAR L'UTILISATEUR ET NAVIGATION DANS CELUI-CI	9
2.2.	ETAGES DE REFOIDISSEMENT/OU COMPRESSEUR	2	42.2	BLOQUAGE DEPUIS LE CLAVIER	9
2.3.	VALEURS NOMINALES DE PARAMETRES ELECTRIQUES	2	42.2	BLOQUAGE PARTIEL DEPUIS LE CLAVIER	9
3.	INSTALLATION	2	42.2	BLOQUAGE PARTIEL DEPUIS LE CLAVIER	9
3.1.	OUTILLAGE NECESSAIRE	2	42.3	AVERTISSEUR ACOUSTIQUE	9
3.2.	EMPLACEMENT	2	42.4	FORMAT D'AFFICHAGE DE LA TEMPERATURE (AFFICHAGE EN F/C)	9
3.3.	DEPOSE DE L'ANCIEN APPAREIL	3	42.5	FORMAT DE L'HORLOGE	9
3.4.	MONTAGE	3	42.6	ECART DE CALIBRAGE	9
3.5.	CABLAGE	3	42.7	LIMITE MAXIMUM DE CHAUFFAGE	9
3.5.1	DESCRIPTION DES BORNES	3	42.8	LIMITE MINIMUM DE REFOIDISSEMENT	9
3.5.2	PROTECTION ANTIGEL	4	42.9	RECOURS INTELLIGENT	9
3.5.3	CERTAINES PARTICULARITES DE CABLAGE	4	42.10	LIMITE DE FONCTIONNEMENT DU FILTRE	10
3.5.4	OPTIONS DE CABLAGE COMMUNES	4	42.11	MENU DE REGLAGE PAR L'UTILISATEUR	10
3.5.5	REFERENCES CROISEES DES MARQUAGES DU SYSTEME DE CHAUFFAGE A ETAGE UNIQUE	4	43	MOYENS AVANCES ET FONCTIONNEMENT	10
3.5.6	REFERENCES CROISEES DES MARQUAGES DU SYSTEME DE REFOIDISSEMENT A ETAGE UNIQUE	4	43.1	CHAUFFAGE DE SECOURS	10
3.5.7	REFERENCES CROISEES DES MARQUAGES DU CHAUFFAGE AU FOUR A ETAGE UNIQUE ET DU SYSTEME DE REFOIDISSEMENT A ETAGE UNIQUE	4	43.2	MODES DU VENTILATEUR	10
3.5.8	REFERENCES CROISEES DES MARQUAGES DU CHAUFFAGE A DEUX ETAGES, DE REFOIDISSEMENT A ETAGE UNIQUE ET DU SYSTEME A THERMOPOMPE	4	43.3	MAINTIEN DE LA MEME TEMPERATURE POUR LA PERIODE DES VACANCES	10
3.5.9	SCHEMAS DES CONNEXIONS	5	43.4	AJUSTAGE DU BOUTON DE REGLAGE DE L'HEURE AVANCEE (DE L'HEURE D'ETE, DST)	11
3.6.	METRE EN PLACE LES BATTERIES	5	43.5	FILTRE A AIR	11
3.7.	REGLAGE PAR L'INSTALLATEUR	5	43.6	UTILISATION DE L'ENERGIE	11
3.7.2	MENU DE REGLAGE PAR L'INSTALLATEUR EN CAS DE SELECTION DU SYSTEME A FOUR	4	43.7	CAPTEUR FUTUR DE TEMPERATURE EXTERIEURE	11
3.7.3	MENU DE REGLAGE PAR L'INSTALLATEUR EN CAS DE SELECTION DU SYSTEME A THERMOPOMPE ET D'ACTIVATION DU CAPTEUR FUTUR DE TEMPERATURE EXTERIEURE	7	43.8	CAPTEUR ELOIGNES FUTURS DE TEMPERATURE AMBIANTE	11
3.7.4	OPERATIONS FINALES D'INSTALLATION	7	43.9	REMISE A ZERO	11
4.	FONCTIONNEMENT	7	44	PROGRAMMATION	11
4.1.	PRINCIPES DU FONCTIONNEMENT	7	44.1	PROGRAMMATION DE LA TEMPERATURE POUR LES JOURS DE SEMAINE	12
4.1.1	TOUCHES FLECHES DE MODIFICATION EN HAUT/EN BAS	7	44.2	PROGRAMMATION DU VENTILATEUR POUR LES JOURS DE SEMAINE	12
4.1.2	REGLAGE DU JOUR ET DE L'HEURE	8	44.3	PROGRAMMATION DU WEEK-END	13
4.1.3	PROGRAMME PAR DEFAUT	8	44.4	COPIAGE DES PROGRAMMES	13
4.1.4	MODES	8	5.	BATTERIES/ENTRETIEN	13
			5.1.	INSTALLATION DES BATTERIES	13
			6.	PARTICULARITES D'ORDRE TECHNIQUE	13
			6.1.	ARRANGEMENT DES ETAGES	13
			8.	ASSISTANCE TECHNIQUE	13
			8.	GARANTIE	13

AVERTISSEMENT: Utiliser des piles alcalines Energizer® ou DURACELL® seulement. Energizer® est une marque de commerce enregistrée de Eveready Battery Company, Inc. DURACELL® est une marque de commerce enregistrée de The Gillette Company, Inc.