

INSTRUCTIONS D'INSTALLATION ET MODE D'EMPLOI complets et faciles à lire

LUXPRO PSD011Wa et PSD022W

THERMOSTATS DE CHAUFFAGE ET DE REFOUILLISSEMENT NUMÉRIQUES NON PROGRAMMABLES, ALIMENTÉS PAR LE SYSTÈME

LUX PRODUCTS CORPORATION 52051
Mt. Laurel, New Jersey 08054, USA

IMPORTANT !

Veillez lire attentivement toutes les instructions avant de commencer l'installation et conservez-les à titre de référence. Avant de retirer tout câblage du thermostat actuel, vous devez étiqueter les fils selon leurs désignations de bornes. Ignorez la couleur des fils parce que ces couleurs pourraient ne pas se conformer à toute norme.

Merci de votre confiance dans notre produit. Vous devriez vous familiariser avec ce thermostat avant de l'installer. Suivez attentivement les procédures d'installation et une étape à la fois. Ceci vous permettra de gagner du temps et réduira la possibilité d'endommager le thermostat ou les systèmes qu'il contrôle. Ces instructions peuvent contenir de l'information dépassant ce dont vous avez besoin pour votre installation particulière. Veuillez conserver ces instructions à titre de référence ultérieure.

COMPATIBILITÉ

- Le thermostat monoétagé PSD011Wa peut être utilisé avec la plupart des systèmes de 24 volts, 1 étage de chaleur et/ou 1 étage de refroidissement : systèmes de climatisation et de chauffage à l'électricité, à l'huile ou au gaz ou pompes à chaleur monoétagées.
- Le thermostat à plusieurs étages PSD022W peut être utilisé avec la plupart des systèmes de 24 volts, 2 étages de chauffage et/ou 2 étages de refroidissement : systèmes de climatisation et de chauffage à l'électricité, à l'huile ou au gaz ou pompes à chaleur monoétagées.
- Ces thermostats ne peuvent pas être utilisés pour contrôler des soupapes de zone trifilaires, des systèmes de chauffage millivolt au gaz, des pompes à chaleur à plusieurs étages ou des systèmes de chauffage ou de refroidissement de 120/240 volts (tension de secteur). Consultez votre concessionnaire au sujet d'autres thermostats LUXPRO pour contrôler ces systèmes.

CARACTÉRISTIQUES

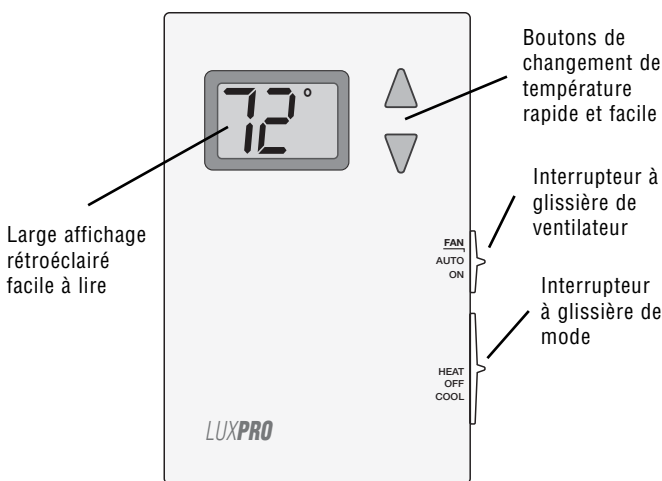

- Numérique, non programmable
- Option de ventilateur soufflant électrique / à gaz
- Alimenté par le système seulement
- Plage de température établie de 7 à 32 °C (45 à 90 °F)
- Design attrayant, propre
- Large affichage facile à lire avec rétroéclairage à DEL
- Facile à installer
- Affichage de température sélectif F / C
- Durée de fonctionnement / arrêt minimum fixe de 5 minutes pour la protection du compresseur
- Butées de limites de température réglées ajustables par l'utilisateur (PSD011Ba seulement)

INSTALLATION

VEUILLEZ LIRE ATTENTIVEMENT TOUTES LES INSTRUCTIONS AVANT DE COMMENCER L'INSTALLATION.

MISE EN GARDE :

Ce thermostat est protégé contre les décharges électriques statiques normales. Par contre, par temps extrêmement secs, vous devriez toucher un objet métallique mis à la terre avant de toucher votre thermostat pour réduire le risque de dommages à l'appareil.

OUTILS REQUIS :

- Tournevis n° 1 Phillips (petit - moyen)
- Perceuse avec mèche de 4,8 mm (3/16 po)
- Outil à dénuder/coupe-fil

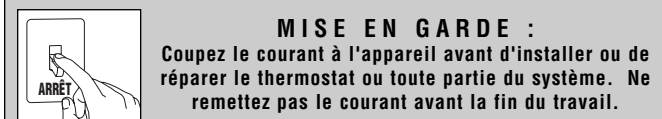

MISE EN GARDE :

Coupez le courant à l'appareil avant d'installer ou de réparer le thermostat ou toute partie du système. Ne remettez pas le courant avant la fin du travail.

- Votre thermostat est un instrument de précision. Veuillez le manipuler avec soin.
- Ne court-circuitez (cavalier) pas à travers les bornes électriques au contrôle sur la chaudière ou au climatiseur pour tester le système. Ceci pourrait endommager le thermostat et annuler la garantie.
- Tout le câblage doit être conforme aux codes applicables et aux ordonnances locaux.
- Ce thermostat doit se limiter à un maximum de 1,5 ampère, car un courant plus élevé pourrait endommager le thermostat.

EMPLACEMENT DU THERMOSTAT :

Pour les installations de rechange, montez le nouveau thermostat au même endroit que le précédent à moins que les conditions indiquées plus bas prévoient une autre solution. Pour les nouvelles installations, suivez les directives indiquées plus bas.

- Placez le thermostat sur un mur intérieur, à environ 1,5 m (5 pieds) au-dessus du sol, et dans une pièce utilisée fréquemment.
- Ne l'installez pas à un endroit où il pourrait y avoir des conditions de chauffage inhabituelles, tel que : rayons du soleil, près d'une lampe d'un téléviseur, d'un radiateur, d'une grille à registre, d'un foyer, sur un mur devant un poêle, ou qui transporte des tuyaux d'eau chaude.
- Ne le placez pas dans des conditions de refroidissement inhabituelles, telles que : sur un mur séparant une pièce non chauffée, ou dans un courant d'air d'une cage d'escalier, d'une porte ou d'une fenêtre.
- Ne le placez pas dans un endroit où la circulation d'air est mauvaise, comme : dans un coin ou une alcôve, ou derrière une porte ouverte.
- Ne le placez pas dans un endroit humide. Ceci pourrait provoquer de la corrosion qui réduirait la durée de vie utile du thermostat.
- N'installez pas l'appareil avant la fin de tout travail de construction et de peinture.

RETIRER LE VIEUX THERMOSTAT :

- Coupez l'électricité à la chaudière et au climatiseur, puis procédez comme suit :
- Retirez le couvercle du vieux thermostat. La plupart de ces modèles sont à enclenchement et se retirent facilement. Certains ont des vis sur les côtés et vous devez les retirer d'abord.

- Notez les lettres imprimées près des bornes. Fixez les étiquettes (ci-jointes) à chaque fil pour une identification par la lettre de la borne, non pas la couleur.
- Assurez-vous que les fils ne retombent pas à l'intérieur du mur et retirez et étiquetez chaque fil, un à la fois. Ne laissez pas les fils se toucher ni toucher une partie du thermostat.
- Desserrez toutes les vis du vieux thermostat et/ou de la base et retirez-le du mur.

MISE EN GARDE :

Attention de ne pas échapper le corps ou de déplacer l'une ou l'autre des pièces électroniques.

MONTAGE DU NOUVEAU THERMOSTAT :

- Dénudez l'isolant en laissant 9,5 mm (3/8 po) de fil dénudé aux extrémités et retirez toute corrosion présente.
- Remplissez l'ouverture du mur d'isolant non combustible pour éviter que les courants d'air affectent l'utilisation du thermostat.
- Démontez votre nouveau thermostat en appliquant de la pression sur la languette de pouce sur le bord inférieur de l'appareil. Tandis que vous appliquez de la pression sur le verrou de déblocage, séparez les deux moitiés du thermostat près du bord inférieur.
- Tenez la base contre le mur. Acheminez les fils à travers le trou le plus large près de la plaque à bornes. Placez la base pour la meilleure apparence (afin de cacher toutes marques du vieux thermostat). Fixez la base au mur avec les deux vis fournies.

REMARQUE : si vous montez la base sur un matériau souple comme du carton-plâtre, ou si vous utilisez les vieux trous de montage, les vis pourraient ne pas tenir. Percez un trou de 4, mm (3/16 po) à chaque emplacement de vis et insérez les ancrs de plastique fournies. Montez ensuite la base selon la description ci-après.

RACCORDER LES FILS :

- Les extrémités de fils nus propres doivent être insérées entre la plaque pincée noire et la borne de laiton, tel qu'indiqué ici.
- Resserrez bien toutes les vis-bornes électriques (même celles qui ne sont pas utilisées).



INFORMATION SUR LE CÂBLAGE

****Vous trouverez le câble complet du système de chauffage ou de refroidissement dans la section des SCHEMAS D'IDENTIFICATION DES FILS ET DE CÂBLAGE de ce feuillet d'instructions. Les schémas illustrés offrent de l'information sur les composants pour les nouvelles installations ou pour les fils qui ne sont pas indiqués.**

OPTIONS DE CONFIGURATION

Un tableau semblable à celui illustré ci-après est imprimé sur le circuit imprimé du thermostat. Il pourrait y avoir de légères différences dans certaines explications de votre modèle précis, mais la fonction de chaque option sera la même.

	HAUT	BASE
JP1 (ECHELLE)	F	C
JP2 (VENTILATEUR)	ELECT	GAS
JP3 (B / O)	B	O

CONFIGURATIONS DES CAVALIERS :

Il y a trois (3) embases (ou cavaliers) à l'intérieur du thermostat à l'arrière du circuit imprimé. Ces configurations peuvent être changées de leurs valeurs par défaut en retirant le capot du cavalier noir et en le réinstallant pour qu'il soit placé sur la paire adjacente des goupilles de métal. TOUT changement de configurations de cavaliers ne sera pas reconnu jusqu'à ce que le courant au thermostat soit retiré pendant au moins 2 minutes, puis remis. Vous pouvez le faire en retirant le thermostat de la plaque arrière câblée. Chacun de ces cavaliers change une option différente de configuration. Les choix de ces options sont indiqués dans un tableau imprimé sur la carte de circuits ainsi qu'à côté de chaque cavalier de configuration individuel.

JP1 - FORMAT D'AFFICHAGE FAHRENHEIT OU CELSIUS :

Ce réglage contrôle l'affichage de températures en °F ou °C sur l'écran à ACL.



JP2 - FONCTIONNEMENT DU VENTILATEUR ÉLECTRIQUE / À GAZ :

Ce réglage change selon que le ventilateur soufflant du système (s'il y a lieu) est contrôlé par le thermostat en mode « HEAT » (chauffage). Choisissez « ELECTRIC » (électrique) si vous avez un système de chauffage électrique et si vous avez besoin du thermostat pour contrôler le ventilateur. Choisissez « GAS » si vous avez un système de chauffage au gaz et ceci permettra à la chaudière elle-même de contrôler le fonctionnement du ventilateur soufflant.

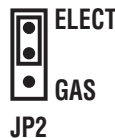

REMARQUE : si vous avez un système de chauffage électrique et si la soufflerie ne fonctionne pas après l'installation, trouvez le cavalier de l'option « Gas/Electric » et assurez-vous qu'il soit à la position « Electric ».

JP3 - OPTION D'UTILISATION DE BORNE [B] OU [O] :

Cette configuration détermine l'utilisation par le thermostat de la connexion de borne partagée B/O sur la plaque arrière. Choisissez la position UP (B) pour que la borne B/O soit alimentée en mode de chauffage et non alimentée en modes de refroidissement et d'arrêt. Choisissez la position DOWN (O) pour que la borne B/O soit alimentée en mode de refroidissement et non alimentée en modes de chauffage et d'arrêt.



TERMINER L'INSTALLATION

Après la configuration de tout cavalier optionnel selon la description de la section précédente, assurez-vous qu'au moins 2 minutes s'écoulent depuis la dernière alimentation du thermostat. Installez votre nouveau thermostat sur sa base. Pour ce faire, commencez avec le bas penché vers vous d'abord et alignez les deux trous sur le dessus du thermostat avec les deux crochets sur le dessus de la plaque arrière. Faites pivoter lentement le bas du thermostat vers la plaque arrière et poussez fermement sur la moitié inférieure du thermostat jusqu'à ce qu'il soit bien verrouillé à la plaque arrière. Si les deux moitiés du thermostat ne s'enclenchent pas facilement, retirez et essayez à nouveau. N'essayez pas de les forcer ensemble.

REMARQUE : avant de l'utiliser, retirez la pellicule de plastique (s'il y a lieu) protégeant l'écran à ACL.

Remettez vos systèmes de chauffage et/ou de climatisation sous tension. Vérifiez que les deux systèmes (et le ventilateur soufflant s'il y a lieu) fonctionnent correctement. Lorsque vous réglez le système de chauffage à une température élevée, vous avez de l'air chaud après un certain temps en mode « Heat » (chauffage). Un système de refroidissement devrait aussi fournir de l'air frais après peu de temps lorsque le système est réglé à une basse température en mode « Cool » (refroidissement). L'on peut normalement entendre un son de la chaudière et/ou du climatiseur lorsque l'appareil est en marche. Si votre système utilise un ventilateur soufflant, vous pouvez entendre l'air qui se déplace très peu de temps après le démarrage. Vous avez maintenant terminé votre installation.

ARTICLES DU PANNEAU AVANT

INTERRUPTEUR DE MODE DU SYSTÈME :

L'interrupteur de MODE a trois positions : HEAT, OFF et COOL (chauffage, arrêt et refroidissement). En hiver, réglez l'interrupteur de mode à « HEAT » (chauffage) pour contrôler votre système de chauffage; en été, réglez l'interrupteur à « COOL » (refroidissement) pour contrôler votre climatiseur. Au printemps et à l'automne ou lorsque les fenêtres sont ouvertes, vous pouvez régler l'interrupteur à « OFF » (arrêt).

REMARQUE : lorsque l'interrupteur de mode du système est en position « OFF » (arrêt), il est normal pour le ventilateur soufflant du système (la borne « G » si elle est utilisée) de s'activer selon la position de l'interrupteur de mode « FAN » (ventilateur) (voir ci-après).

INTERRUPTEUR DU MODE FAN (ventilateur) :

L'interrupteur de « FAN » (ventilateur) a deux positions : AUTO et ON (automatique et marche).

- En position AUTO, le fonctionnement du ventilateur soufflant est déterminé seulement par le cycle marche/arrêt des systèmes de chauffage et de refroidissement.
- Lorsque l'interrupteur de « FAN » (ventilateur) est à la position « ON », le ventilateur soufflant du système passera à « ON », et restera en marche tandis que l'interrupteur de « FAN » (ventilateur) est en position « ON » (ceci inclut aussi lorsque l'interrupteur de mode du système est à la position « OFF »).

REMARQUE : l'interrupteur du ventilateur « FAN » ne fonctionne que si votre système compte un fil pour la borne « G » du thermostat.

BOUTONS-POUSSOIRS :

Il y a deux boutons-poussoirs à droite de l'écran d'affichage de l'unité. Ils sont utilisés pour ajuster la température de consigne.

MODE D'EMPLOI

AJUSTEMENT DE TEMPÉRATURE :

En mode « HEAT » (chauffage) ou « COOL » (refroidissement), si vous poussez une seule fois sur l'un ou l'autre des boutons UP (HAUT) ou DOWN (BAS) vous verrez le mot « SET » (régler) apparaître à l'écran. Lorsque vous êtes à « SET » (régler), la valeur de température réglée commence à clignoter et la température de consigne peut être modifiée en appuyant sur le bouton « UP » (haut) ou « DOWN » (bas) une fois par degré de changement, ou en enfonçant l'un ou l'autre bouton pendant au moins deux secondes pour ajouter automatiquement et rapidement des incréments au point de consigne dans la direction choisie.

Selon la relation entre la température choisie et la température ambiante affichée, le thermostat engagera soit la borne W1 du mode de chauffage ou la borne Y1 en mode de refroidissement, si une demande de température est présente.

(Pour le modèle PSD022W seulement) :

S'il y a une grande demande thermique dépassant le premier étage de chaleur (W1) ou de refroidissement (Y1) à accommoder, alors un second étage de chaleur (W2) ou de refroidissement (Y2) sera activé. Lorsque le deuxième étage de chauffage ou de refroidissement s'active, le mot « AUX » apparaîtra à l'écran. Il y a un délai d'environ 4 minutes mis en vigueur entre l'activation du premier étage et du deuxième étage de chauffage ou de refroidissement.

ILLUMINATION D'AFFICHAGE :

Si vous enfoncez l'un ou l'autre bouton de température réglée cela éclairera l'affichage pour une meilleure vision dans des conditions de faible éclairage. La lumière restera allumée pendant environ 12 secondes. Pendant ce temps, si vous enfoncez l'un des trois boutons-poussoirs l'affichage restera éclairé pendant environ 12 autres secondes.

TEMPS MINIMUM DE FONCTIONNEMENT/ARRÊT :

Ceci est déterminé par le thermostat et contrôle la durée minimum pour que le thermostat reste aux réglages « Heat » ou « Cool » soit On (marche) ou Off (arrêt), avant que l'appareil ne passe automatiquement à l'autre état (soit de marche ou d'arrêt). Cette fonction empêche le cyclage rapide ou court et fournit une protection du compresseur pour l'équipement de refroidissement. Le temps de ce délai est établi à 5 minutes entre les changements de charge (marche ou arrêt).

BUTÉES DE PLAGE DE TEMPÉRATURE (PSD011Ba SEULEMENT) :

Il y a deux butées de températures de réglages indépendants : une Température de réglage de chaleur maximum, et une Température de réglage de refroidissement minimum. Chacune de ces butées de température s'ajuste par l'utilisateur en incréments d'un degré. La butée de plage de chaleur empêche d'ajuster la température réglée plus haute que le réglage de limite de chaleur. La butée de plage de refroidissement empêche d'ajuster la température réglée plus basse que le réglage de limite de refroidissement.

Pour régler les butées de plage de température de réglages de chaleur et de refroidissement, commencez toujours avec l'interrupteur de mode du système à la position OFF (arrêt). Appuyez et gardez la touche UP (haut) enfoncée en glissant l'interrupteur de mode soit de OFF (arrêt) à HEAT (chaleur) (pour ajuster la température de réglage de chaleur maximum), ou de OFF à COOL (refroidir) (pour ajuster la température de réglage de refroidissement minimum). « Ht Lim » ou « Cl Lim » apparaîtront à l'écran à ACL tandis que vous réglez respectivement les limites de chaleur (Ht Lim) ou de refroidissement (Cl Lim). Tandis que vous êtes en mode d'ajustement pour chacune des butées de température, utilisez les touches UP (haut) et DOWN (bas) pour ajuster la valeur limite, tout comme pour ajuster la température réglée sous le fonctionnement normal. **REMARQUE :** Si aucune touche n'est enfoncée pendant 4 secondes, le thermostat acceptera la valeur limite qui était à l'écran et reviendra en mode de fonctionnement normal pour la position de l'interrupteur de mode actuelle. À la fin, vous devriez revenir à nouveau au mode d'ajustement pour la chaleur et le refroidissement afin de confirmer vos réglages choisis pour les deux modes de température.

ASSISTANCE TECHNIQUE

Si vous avez des problèmes d'installation ou d'utilisation de ce thermostat, veuillez relire attentivement le manuel d'instructions. Si vous avez besoin d'aide, veuillez communiquer avec notre service d'aide technique au 856-234-8803 pendant les heures régulières de bureau, soit entre 8 h et 16 h 30, heure normale de l'Est, du lundi au vendredi. Vous pouvez également obtenir une aide technique en ligne à toute heure du jour ou de la nuit à <http://www.luxproproducts.com>. Notre site Web vous donnera des réponses à la plupart des questions d'ordre technique usuelles et vous pourrez également poser des questions à notre personnel d'aide technique en leur faisant parvenir un courriel.

GARANTIE

Garantie limitée : si cet appareil fait défaut en raison d'une défectuosité du matériel ou de fabrication en deçà de trois ans de la date d'achat originale, LUX le réparera ou le remplacera à sa discrétion. Cette garantie ne couvre pas les dommages causés par un accident, une mauvaise utilisation ou un manquement aux instructions d'installation. Les garanties implicites se limitent à une durée de trois ans de la date d'achat originale. Certains États ou certaines provinces ne permettent pas de limitations sur la durée de garanties implicites. Par conséquent, la limitation ci-dessus peut ne pas s'appliquer dans votre cas. Veuillez retourner tout appareil défectueux ou qui fonctionne mal à l'endroit où l'appareil a été acheté, accompagné d'une preuve d'achat. Veuillez consulter « L'AIDE technique » avant de retourner ce thermostat. L'acheteur assume tous les risques et toutes les responsabilités associés à tout dommage indirect ou consécutif découlant de l'installation et de l'utilisation de cet appareil. Certains États ou certaines provinces ne permettent pas l'exclusion de dommages indirects ou consécutifs. Il se peut donc que l'exclusion ci-dessus ne s'applique pas. Cette garantie vous donne des droits juridiques spécifiques et vous pouvez aussi avoir d'autres droits qui peuvent varier d'une juridiction à l'autre. Applicable seulement aux É.-U et au Canada.

(PSD011W, PSD011Wa, PSD022W) ENGLISH - WIRE IDENTIFICATION AND WIRING SCHEMATICS

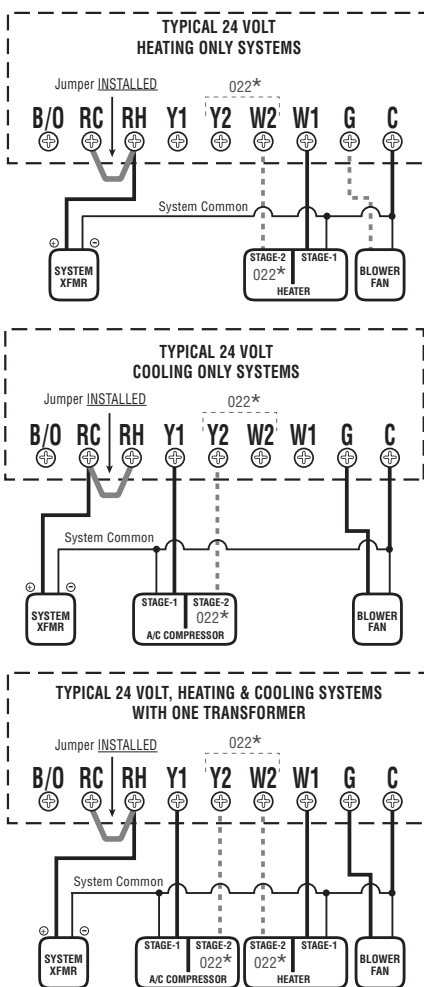
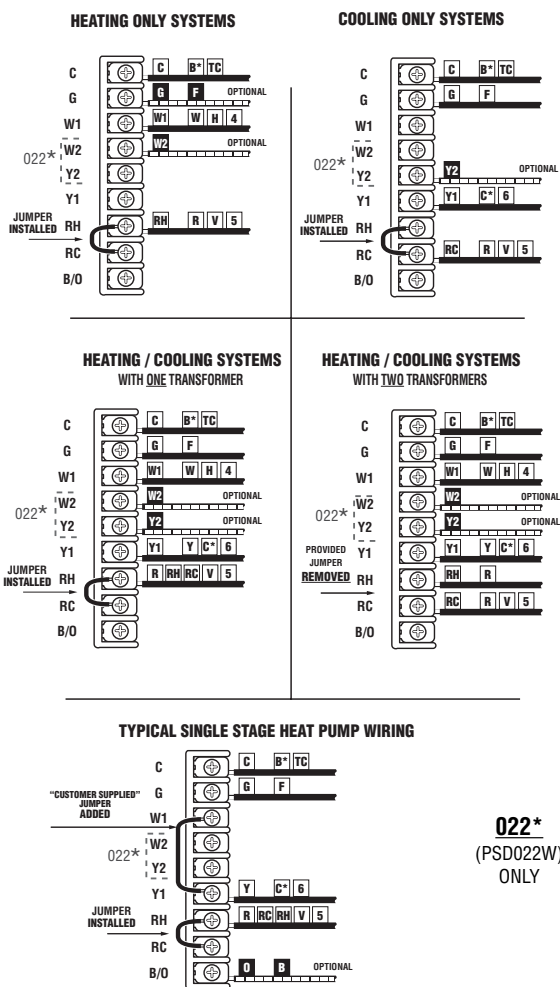

022* (PSD022W) ONLY

022* (PSD022W) ONLY

022* (PSD022W) ONLY

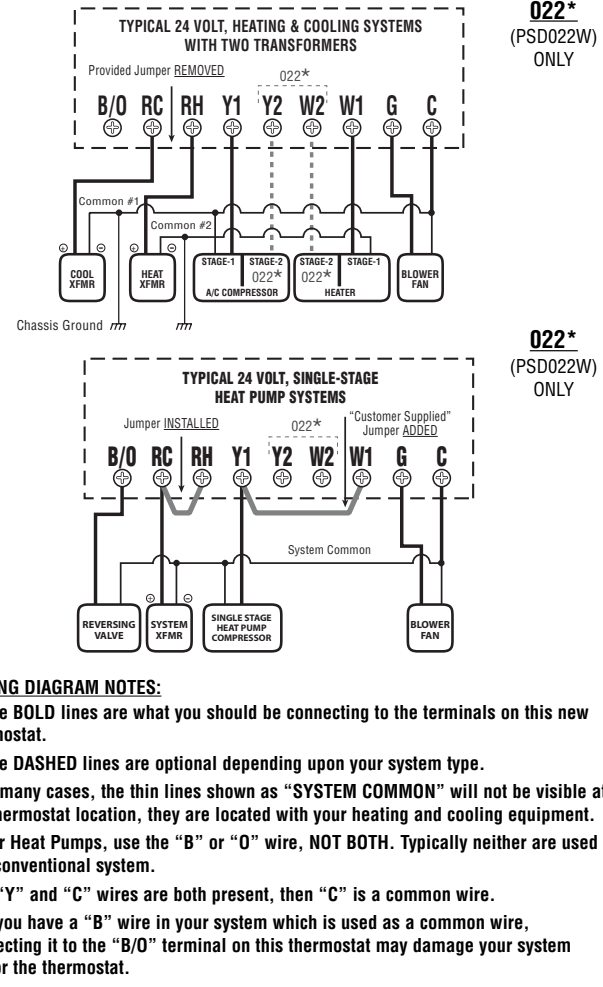

(PSD011W, PSD011Wa, PSD022W) FRANÇAIS - IDENTIFICATION DES FILS ET SCHÉMAS DE CÂBLAGE

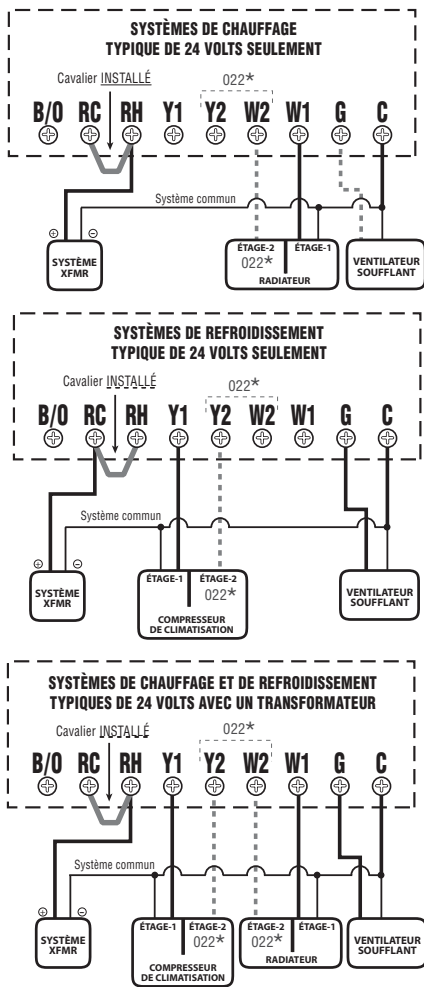
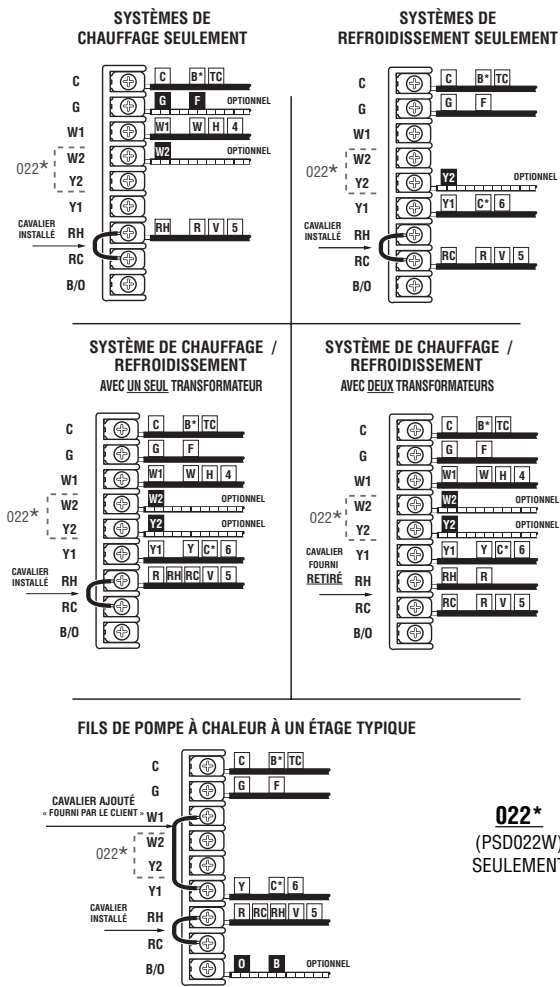

022* (PSD022W) SEULEMENT

022* (PSD022W) SEULEMENT

022* (PSD022W) SEULEMENT

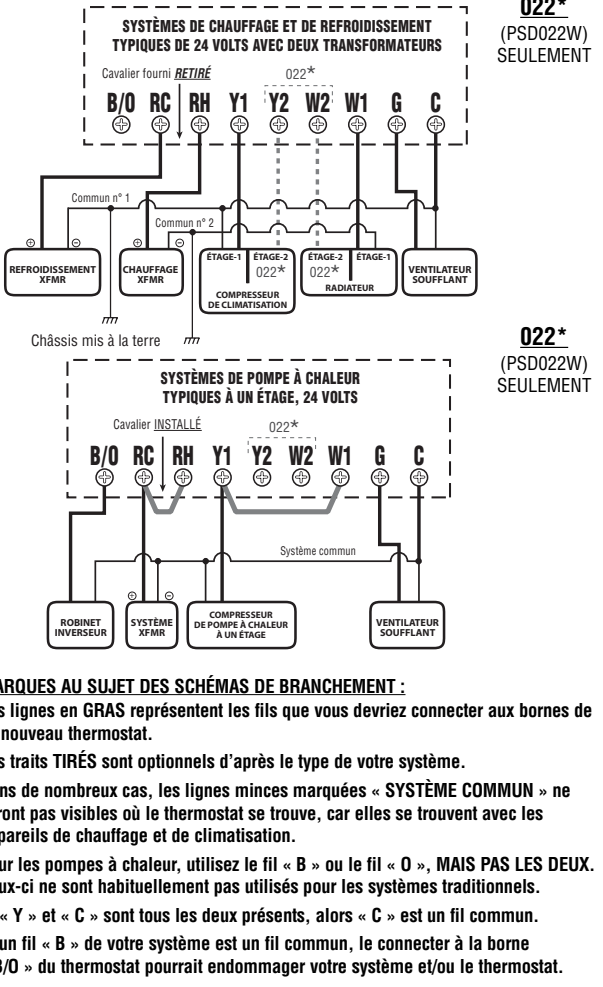

(PSD011W, PSD011Wa, PSD022W) ESPAÑOL - IDENTIFICACION DE CABLES Y DIAGRAMAS DE CABLEADO

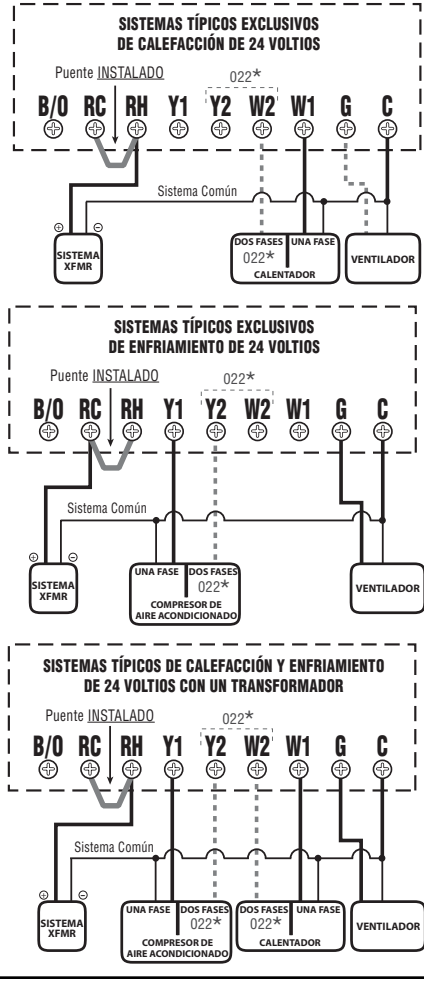
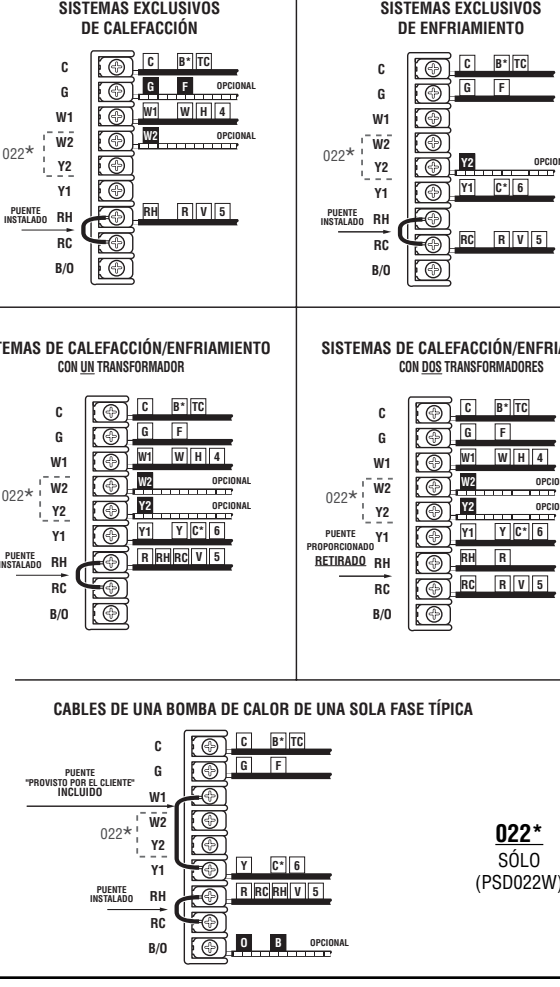

022* SÓLO (PSD022W)

022* SÓLO (PSD022W)

022* SÓLO (PSD022W)

