

## THERMOSTAT PROGRAMMABLE 7 JOURS OU 5/2 JOURS, OU NON PROGRAMMABLE

### INSTRUCTIONS D'INSTALLATION ET MODE D'EMPLOI

52206

#### IMPORTANT!

- Veuillez lire attentivement toutes ces instructions avant de commencer l'installation.
- Étiquetez les désignations de toutes les bornes de votre câblage actuel de thermostat avant de retirer votre vieux thermostat.
- Ignorez la couleur des fils parce que ces couleurs pourraient ne pas se conformer à toute norme. Veuillez brancher les fils en utilisant les désignations de lettres des bornes.

Merci de votre confiance dans notre produit. Pour obtenir les meilleurs résultats de votre investissement, veuillez lire et suivre attentivement les procédures d'installation et une étape à la fois. Ceci vous permettra de gagner du temps et réduira la possibilité d'endommager le thermostat ou possiblement votre système de chauffage et de refroidissement. Ces instructions peuvent contenir de l'information dépassant ce dont vous avez besoin pour votre installation particulière.

#### MISES EN GARDE ET

AVERTISSEMENTS . . . . .	2
COMPATIBILITÉ DU SYSTÈME . . . . .	3
CARACTÉRISTIQUES . . . . .	4
OUTILS REQUIS . . . . .	4
EMPLACEMENT DE MONTAGE . . . . .	5
RETIRER LE VIEUX THERMOSTAT . . . . .	5
INSTALLER LA BASE DU THERMOSTAT . . . . .	6
INFORMATION SUR LE CÂBLAGE . . . . .	7
DIAGRAMMES DE CÂBLAGE . . . . .	9
TERMINER L'INSTALLATION . . . . .	15

ARTICLES DU PANNEAU AVANT . . . . .	16
OPTIONS DE CONFIGURATION DU SYSTÈME . . . . .	17
MODE D'EMPLOI . . . . .	19
PROGRAMMES DE TEMPÉRATURE . . . . .	21
FONCTIONS AVANCÉES . . . . .	23
REPLACEMENT DE PILES . . . . .	24
ASSISTANCE TECHNIQUE . . . . .	24
GARANTIE LIMITÉE . . . . .	25
AVERTISSEMENT DE MERCURE . . . . .	25

**AVERTISSEMENT : Utilisez seulement des piles Energizer® ou DURACELL®.**

Energizer® est une marque déposée de la Eveready Battery Company, Inc.

DURACELL® est une marque déposée de The Procter & Gamble Company

## MISES EN GARDE ET AVERTISSEMENTS :

- Le thermostat a besoin de piles pour fonctionner et une défaillance ou une performance imparfaite des piles pourrait entraver ou empêcher le bon fonctionnement du thermostat. Utilisez les piles alcalines Duracell® ou Energizer® SEULEMENT pour tous les thermostats LUXPRO exigeant des piles. ASSUREZ-VOUS DE CHANGER LES PILES AU MOINS UNE FOIS PAR ANNÉE, ou lorsqu'il est indiqué LO BATT (PILE FAIBLE) à l'écran. Le non-respect de ces instructions pour les piles pourrait mener à des dommages à la propriété et/ou à des blessures personnelles.
- La valeur nominale électrique de ce thermostat est de 1,5 A par borne, avec une charge combinée maximum totale de 3,0 A.
- Le thermostat contient des pièces qui peuvent s'user par l'usage et qui pourraient connaître des défaillances avec une surcharge ou une utilisation d'une manière autre que ce qui est indiqué dans la documentation.
- Vérifiez régulièrement les résidences qui ne sont pas occupées pour s'assurer que tous les systèmes fonctionnent correctement.
- Vérifiez tout système de chauffage/climatisation incluant ce produit avant la mise en marche et à des intervalles réguliers.
- Une interférence électrique, une électricité statique, une défaillance ou une performance imparfaite des piles, des défauts de fils dans l'installation et/ou des caractéristiques d'appareils de CVCA branchés peuvent empêcher le système de régulariser le chauffage et la climatisation comme prévu.
- Le thermostat est un appareil sensible et l'échapper pourrait endommager les composants critiques. Si le produit est échappé ou secoué violemment durant le transport ou l'installation, il devrait alors être remplacé immédiatement.
- Les personnes qui ont des limites physiques ou mentales pourraient ne pas pouvoir réagir rapidement à un mauvais fonctionnement du système de chauffage/climatisation.
- Tous les résidents devraient être au courant de la possibilité de mauvais fonctionnement de tout système qui pourrait causer un chauffage ou une climatisation continu(e) et devraient connaître l'utilisation et l'emplacement de l'interrupteur de l'appareil de chauffage/climatisation.
- Lisez tout le manuel d'instructions avant d'installer le thermostat. Vous devriez consulter un technicien de CVCA ou un électricien qualifié si vous ne comprenez pas bien les instructions d'installation.

# P721

Interrupteur de mode du ventilateur

Interrupteur de mode du système

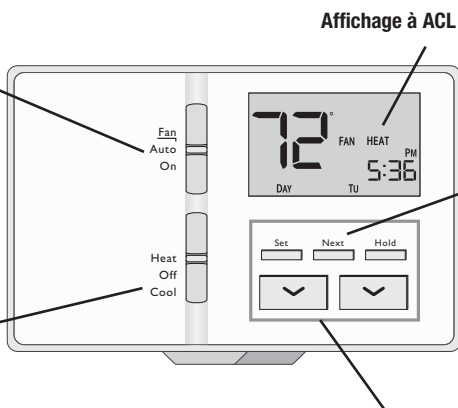

Affichage à ACL

Boutons SET, NEXT et HOLD (réglage, suivant et attente)

Boutons UP et DOWN (haut et bas)

## COMPATIBILITÉ DU SYSTÈME :

La valeur nominale électrique de ce thermostat est de 1,5 A par borne, avec une charge combinée totale maximale de 2,0 A pour toutes les bornes combinées.

### COMPATIBLE AVEC :

- La plupart des systèmes de chauffage et climatisation 24 V à un étage
- Chauffage à 2 étages / climatisation à 1 étage : systèmes au gaz, à l'huile et électriques
- Valves de zone hydroniques (eau chaude) à 2 fils
- Chauffeuses à millivolt (incluant les chauffages muraux/les foyers à gaz)

### NON COMPATIBLE AVEC :

- Systèmes à tension de ligne de 120/240 V C.A. (sans transformateur)
- Thermopompes
- Valves de zone hydroniques (eau chaude) à 3 fils

(demandez à votre concessionnaire LUXPRO des thermostats pour contrôler ces systèmes)

## CARACTÉRISTIQUES :

- Programmation de 7 jours, Programmation de 5/2 jours, ou options non programmables
- Tous les jours peuvent être programmés séparément
- Périodes par jour réglables par l'utilisateur (2 ou 4)
- Écran d'affichage éclairé
- Verrouillage du clavier pour les utilisateurs non autorisés
- Attente de température manuelle
- Surpassement temporaire de température
- Taux du cycle / différentiel de température réglable
- Étalonnage thermique de l'utilisateur
- Butées de limites de température réglées ajustables selon la chaleur/climatisation
- Double alimentation (alimentation de système à pile et/ou 24 volts)
- Affichage de température F/C
- Délai sélectif de 5/2 minutes pour la protection de l'équipement

## OUTILS REQUIS :

- Tournevis
- Outil à dénuder
- Coupe-fil
- Perceuse avec des forets assortis (nouvelles installations seulement)

## EMPLACEMENT DE MONTAGE :

Pour les installations de rechange, montez le nouveau thermostat au même endroit que le précédent à moins que les conditions indiquées plus bas prévoient une autre solution. Pour les nouvelles installations, suivez ces directives générales :

1. Placez le thermostat sur un mur intérieur, à environ 1,5 m (5 pieds) au-dessus du sol.
2. Ne le placez pas dans un endroit où la circulation d'air est mauvaise, comme : dans un coin, une alcôve, ou derrière une porte normalement ouverte.
3. Ne l'installez pas à un endroit où il pourrait y avoir des conditions de chauffage ou de refroidissement inhabituelles, tel que : rayons du soleil direct, au-dessus d'une lampe, d'un téléviseur, ou d'un radiateur, ou sur un mur près d'une porte extérieure ou une fenêtre.
4. Ne placez pas dans un endroit humide car ceci pourrait provoquer de la corrosion qui réduirait la durée de vie utile du thermostat.
5. S'il y a du travail de peinture ou de construction en cours, couvrez entièrement le thermostat ou attendez la fin du travail avant l'installation.

## AVERTISSEMENT :

Tout le câblage doit être conforme aux codes et aux ordonnances locaux de votre site particulier.

## RETIRER LE VIEUX THERMOSTAT :

1. Coupez le courant à tous les composants de chauffage et de refroidissement. Ne remettez pas le courant avant la fin du travail.
2. Retirez la partie avant de votre vieux thermostat pour exposer les connexions de câblage.
3. Notez les lettres imprimées près de chaque borne utilisée ainsi que la couleur du fil où il est branché. Des étiquettes autocollantes de fils sont aussi incluses.
4. Retirez avec soin les fils un à la fois et repliez-les pour qu'ils ne retombent pas à l'intérieur du mur. Ne laissez pas les extrémités des fils dénudés se toucher.
5. Desserrez toutes les vis de montage du vieux thermostat et retirez-le du mur.

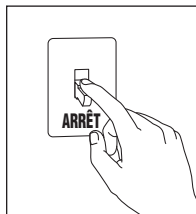

## INSTALLER LA BASE DU THERMOSTAT :

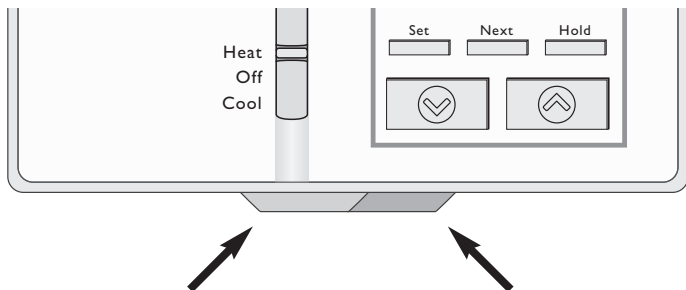

### LANGUETTES DE DÉGAGEMENT DU BOÎTIER (EN-DESSOUS DU BORD INFÉRIEUR)

1. Dénudez l'isolant du fil en laissant seulement 9,5 mm (3/8 po) de fil dénudé aux extrémités et retirez toute corrosion présente.
2. Remplissez l'ouverture du mur d'isolant non combustible pour éviter que les courants d'air affectent le fonctionnement normal du thermostat.
3. Détachez le nouveau boîtier du thermostat à l'aide de votre pouce et de votre index. Appliquez une pression dans les directions opposées pour libérer les languettes en-dessous du bord inférieur du boîtier.
4. Acheminez les fils à travers l'ouverture de la plaque de base du nouveau thermostat et tenez la base contre le mur. Essayez d'aligner les trous des vis du thermostat précédent et installez les vis de montage.
5. Si les trous précédents ne peuvent pas être utilisés, tenez la base pour la contre le mur pour qu'il semble droit et à niveau (placez la base pour la meilleure apparence) et marquez les nouveaux trous de vis. Fixez la base au mur avec les vis fournies (utilisez les ancrés de plastique fournies si nécessaire en montant sur un matériau souple comme une cloison sèche).

## **INFORMATION SUR LE CÂBLAGE :**

### **RACCORDER LES FILS :**

En installant les fils au thermostat, assurez-vous que les extrémités des fils nues sont retenues JUSQU'AU bout dans le bloc de bornes tandis qu'on resserre la vis.

### **NOTICE DE PLAQUE DE BASE DE CÂBLAGE :**

Ce modèle de thermostat fait partie d'une famille de modèles semblables qui ont la même apparence visuelle générale. Même si cette plaque de base ressemble aux plaques de base des autres modèles, les connexions de câblage pourraient avoir des lettres de bornes différentes pour des utilisations différentes. N'interchangez pas les plaques arrière et/ou les moitiés avant du thermostat d'autres modèles semblables. Ceci pourrait mener à un réchauffement et/ou refroidissement indésirable.

## NOTES DU DIAGRAMME DE CÂBLAGE :

*(Il est important de lire toutes les notes avant de brancher les fils)*

- Si l'information fournie dans les diagrammes de câblage suivants ne représente pas clairement ou ne correspond pas à votre système, veuillez consulter la section de « L'AIDE TECHNIQUE » de ce manuel et nous contacter **avant** de retirer tout câblage actuel du thermostat.
- Tous les fils en traits tirés indiqués dans les diagrammes de câblage suivants, ou leur utilisation dépend de votre type ou marque de système précis. Par exemple : le diagramme numéro 1 montre le fil de l'éventail à titre d'option. Si votre système n'a pas de ventilateur, alors cette borne ne sera pas utilisée.
- Les lettres de bornes indiquées en noir représentent les applications de câblage typique. Selon la marque de votre système précis ou de votre thermostat, les lettres de vos bornes pourraient ne pas correspondre exactement. Les lettres de bornes indiquées en gris représentent les autres désignations possibles de câblage que vous pourriez voir sur vos bornes actuelles de thermostat.
- La borne optionnelle « C » est utilisée pour alimenter le thermostat par le système de 24 volts en utilisant le fil commun du système. Ceci peut être utilisé seul ou en plus de l'installation des piles comme secours. REMARQUE : brancher le fil commun du système au thermostat n'est pas nécessaire pour que le chauffage et la climatisation fonctionnent correctement.
- Si votre vieux thermostat a des fils « Y » et « C », alors le « C » est fort probablement un fil commun du système.
- Si vous remplacez un vieux thermostat à horloge mécanique, il pourrait y avoir **deux** fils portant la mention « C » pour l'alimentation de l'horloge. Couvrez ces fils et ne les branchez pas à la borne « C » de ce thermostat.



## DIAGRAMMES DE CÂBLAGE :

DIAGRAMME	TYPE DE SYSTÈME / DESCRIPTION	PAGE N°
N° 1	TRADITIONNEL : CHAUFFAGE SEULEMENT .....10 1 ÉTAGE 2, 3, 4 FILS	
N° 2	TRADITIONNEL : CHAUFFAGE SEULEMENT .....11 2 ÉTAGES 3, 4, 5 FILS	
N° 3	TRADITIONNEL : REFROIDISSEMENT SEULEMENT .....12 1 ÉTAGE 3, 4 FILS	
N° 4	TRADITIONNEL : CHAUFFAGE ET REFROIDISSEMENT .....13 CHAUFFE À 1 OU 2 ÉTAGES CLIMATISATION À 1 ÉTAGE 4, 5, 6 FILS	
N° 5	TRADITIONNEL : CHAUFFAGE ET REFROIDISSEMENT .....14 DEUX TRANSFORMATEURS 5, 6, 7 FILS	

## 2 / 3 / 4 FILS

### CONVENTIONNEL, NON THERMOPOMPE À CONSIGNE UNIQUE, CHAUFFAGE SEULEMENT (INCLUANT MILLIVOLT)

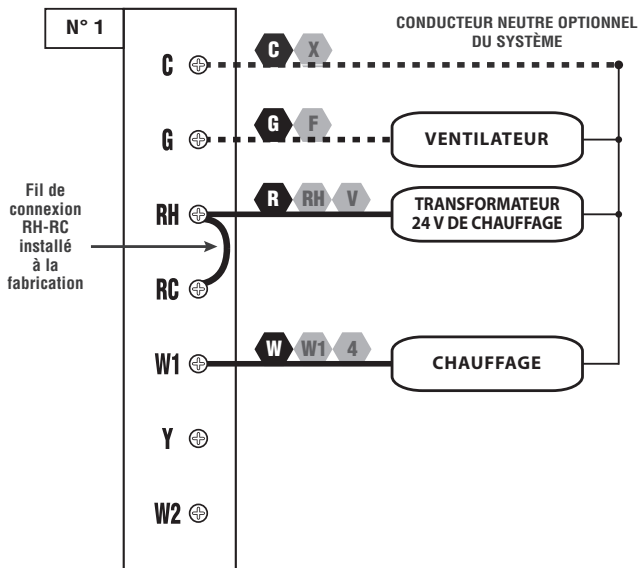

REMARQUE : LES LETTRES DE BORNES NOIRES SONT TYPIQUES,  
LES LETTRES DE BORNES GRISES SONT SPÉCIFIQUES À LA MARQUE

### 3 / 4 / 5 FILS

## TRADITIONNEL, NON THERMOPOMPE À 2 ÉTAGES, CHAUFFAGE SEULEMENT

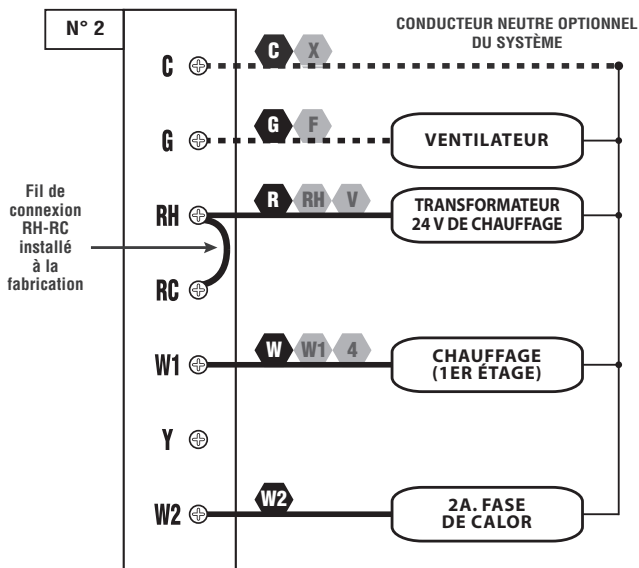

**REMARQUE : LES LETTRES DE BORNES NOIRES SONT TYPIQUES,  
LES LETTRES DE BORNES GRISES SONT SPÉCIFIQUES À LA MARQUE**

### 3 / 4 FILS

## CONVENTIONNEL, NON THERMOPOMPE À CONSIGNE UNIQUE, CLIMATISATION SEULEMENT

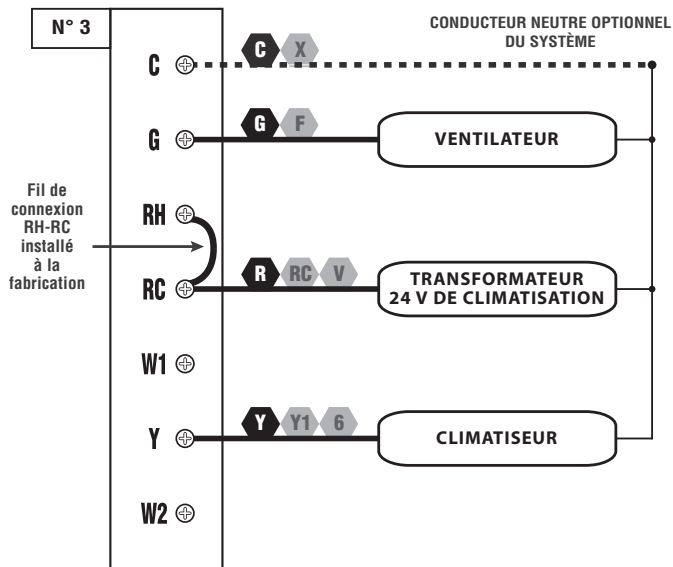

REMARQUE : LES LETTRES DE BORNES NOIRES SONT TYPIQUES,  
LES LETTRES DE BORNES GRISES SONT SPÉCIFIQUES À LA MARQUE

## 4 / 5 / 6 FILS

### TRADITIONNEL, PAS UNE THERMOPOMPE CHAUFFAGE À 1 OU 2 ÉTAGES ET CLIMATISATION À 1 ÉTAGE

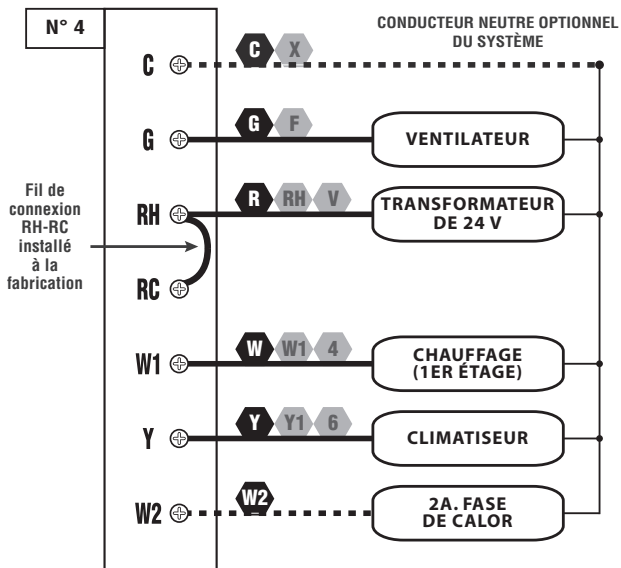

**REMARQUE : LES LETTRES DE BORNES NOIRES SONT TYPIQUES,  
LES LETTRES DE BORNES GRISES SONT SPÉCIFIQUES À LA MARQUE**

## 5 / 6 / 7 FILS

### TRADITIONNEL, PAS UNE THERMOPOMPE 1 ou 2 CHALEUR / 1-CLIMATISATION, AVEC DEUX-TRANSFORMATEURS

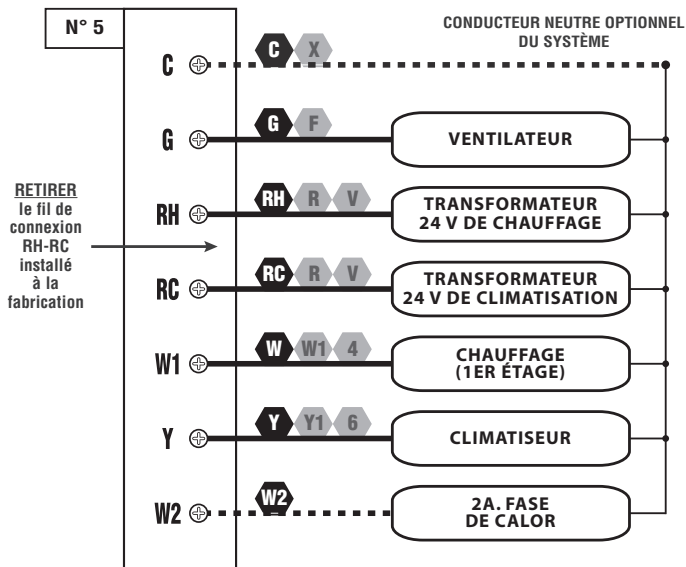

**REMARQUE : LES LETTRES DE BORNES NOIRES SONT TYPIQUES,  
LES LETTRES DE BORNES GRISES SONT SPÉCIFIQUES À LA MARQUE**

## TERMINER L'INSTALLATION :

**INSTALLER LES PILES DANS LE THERMOSTAT :** Installez deux nouvelles piles alcalines de taille « AA » Energizer® ou DURACELL® (seulement), dans le compartiment de piles du thermostat. Assurez-vous que les piles sont installées dans la bonne direction.

**OPTION « GAS / ELECTRIC » (gaz ou électricité) DU CIRCUIT IMPRIMÉ (FONCTIONNEMENT DU VENTILATEUR DE LA BORNE « G ») :** Ce réglage est une fiche de mise en court-circuit en plastique qui se nomme « cavalier ». Ce cavalier doit rester installé et réglé à « GAS » (gaz) ou « ELECTRIC » (électricité) afin que votre système fonctionne adéquatement. Ce réglage change selon que le ventilateur soufflant du système (s'il y a lieu) est contrôlé lorsque le thermostat est en mode « HEAT » (chauffage) ou « EMERG HEAT » (chauffage d'urgence), lorsque l'interrupteur de ventilateur en position « AUTO ». Ce réglage n'influence pas le fonctionnement du ventilateur en mode « COOL » (refroidissement).

Lorsque le ventilateur soufflant est réglé à « GAS » (gaz), il est contrôlé seulement par le système de chauffage lui-même. Les systèmes qui utiliseraient typiquement le réglage de « GAS » seraient les chaudières de gaz naturel, de propane ou à l'huile.

Lorsque le ventilateur soufflant est réglé à « ELEC » (électricité), il est contrôlé directement par le thermostat. Ce réglage est nécessaire pour les systèmes de chauffage qui ne contrôlent pas leur propre ventilateur, comme les POMPES À CHALEUR, et les appareils dotés seulement d'un élément de chauffage à résistance électrique comme source de chaleur.

**REMARQUE :** Si votre ventilateur soufflant ne fonctionne pas correctement après l'installation, faites passer l'option « Gas/Electric » à la position « Electric ».

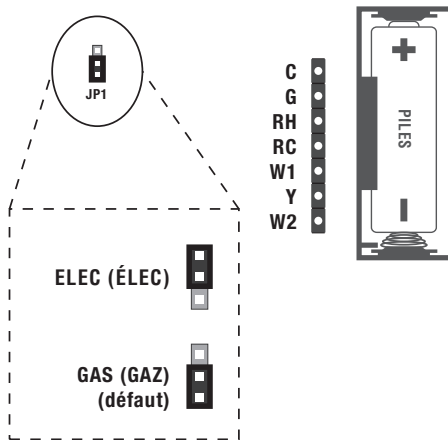

### **INTERRUPTEUR DU MODE DU SYSTÈME DE CHAUFFAGE/ARRÊT/CLIMATISATION :**

Réglez cet interrupteur à HEAT (chauffage) pour contrôler votre système de chauffage, et à COOL (climatisation) pour contrôler votre système de climatisation. La position OFF (arrêt) désactivera les unités de chauffage et de climatisation.

**INTERRUPTEUR DU MODE VENTILATEUR AUTO/EN MARCHÉ :** Lorsque cet interrupteur est à AUTO, le ventilateur soufflant (si présent dans votre système) entrera automatiquement en cycle de marche et d'arrêt lorsque le chauffage ou la climatisation fonctionne. En position « ON » (en marche), le ventilateur soufflant fonctionnera sans arrêt, avec ou sans demande de chauffage ou de climatisation.

**REMARQUE :** L'interrupteur du mode de Ventilateur fonctionne seulement si votre système fournit un fil pour la borne du fil « G » du thermostat pour contrôler un ventilateur soufflant. L'interrupteur du mode de Ventilateur n'a pas d'effet dans les systèmes qui n'ont pas de ventilateur soufflant (comme un système à radiateur d'eau chaude).

**BOUTON SET (réglage) :** Ce bouton est utilisé pour accéder aux réglages de programmation de la température lorsqu'en mode chauffage ou climatisation, et pour régler le jour et l'heure lorsqu'en mode arrêt.

**BOUTON NEXT (suivant) :** Ce bouton est utilisé pour le réglage des éléments comme les options de logiciel et les programmes de température. Lorsque les éléments à l'écran clignotent pendant les réglages, enfoncer sur le bouton NEXT (suivant) fera passer au prochain élément.

**BOUTON HOLD (maintenir) :** Ce bouton active et désactive la fonction manuelle de maintien de température, lequel conserve indéfiniment une température désignée, sans respecter la routine d'un programme. Ce bouton n'est pas utilisé lorsque l'ÉLÉMENT n° 02 ci-dessous est réglé à « 3 » pour manuel non programmable.

**BOUTONS VERS LE UP/DOWN (haut/bas) :** Les boutons UP et DOWN (haut et bas) sont utilisés pour contrôler le réglage de la température, ou régler tous les autres éléments à l'écran. Généralement, un élément qui clignote peut être réglé.



## OPTIONS DE CONFIGURATION DU SYSTÈME :

Le réglage des options de fonctionnement du thermostat, de même que le choix votre type de système, s'effectue en utilisant un menu affiché à l'écran.

**POUR ACCÉDER AU MENU DE RÉGLAGE :** Déplacez l'interrupteur du mode de système à la position OFF (arrêt), et maintenez ensuite le bouton SET (réglage) pendant environ 5 secondes, jusqu'à ce que l'écran change. Le menu commencera toujours par l'élément n° 01, et passe à chaque élément suivant en appuyant sur le bouton NEXT (suivant). Les options de chaque article changent lorsque vous appuyez sur le bouton UP ou DOWN (haut ou bas).

### ÉLÉMENT N° 01 (VALEUR DE TEMPÉRATURE) :

[1] (par défaut) Affiche toutes les températures en degrés Fahrenheit.

[2] Affiche toutes les températures en degrés Celcius.

### ÉLÉMENT N° 02 (STYLE DE PROGRAMMATION) :

[1] (par défaut) Programmation 5/2 jours. Ce style utilise une routine de programmation hebdomadaire pour lundi, mardi, mercredi, jeudi, vendredi, et une routine de programme distincte pour samedi et dimanche.

[2] Programmation 7 jours. Ce style utilise une routine de programme distincte pour chacun des 7 jours de la semaine.

[3] Manuel non programmable. Dans ce réglage, il n'y a aucune routine de programmation à suivre pour le thermostat et le contrôle de la température ne sera réglé que par les boutons UP et DOWN (haut et bas) du panneau avant.

### ÉLÉMENT N° 03 (NOMBRE DE PÉRIODE) :

[1] (par défaut) 4 périodes. Le thermostat utilise quatre périodes par jour (nommées MORN (matin), DAY (jour), EVE (soir), et NITE (nuit)).

[2] 2 périodes. Le thermostat n'utilise que deux périodes par jour (nommées DAY (jour) et NITE (nuit)).

### ÉLÉMENT N° 04 (RÉGLAGE DE LA LIMITE DU MAXIMUM DE CHALEUR) :

[1] (par défaut) Limite à 32 °C (90 °F). La température maximale de réglage de chaleur est de 32 °C (90 °F) sans restriction du mode de température.

[2] Limite à 27 °C (80 °F). La température maximale de réglage de chaleur est de 27 °C (80 °F).

[3] Limite à 21 °C (70 °F). Le réglage de la température maximale de chaleur est de 21 °C (70 °F).

[4] Limite à 16 °C (60 °F). Le réglage de la température maximale de chaleur est de 16 °C (60 °F).

### ÉLÉMENT N° 05 (RÉGLAGE DE LA LIMITE DU MINIMUM DE CLIMATISATION) :

[1] (par défaut) Limite à 7 °C (45 °F). Le réglage de la température minimale de climatisation est de 7 °C (45 °F) sans restriction du mode de température.

[2] Limite à 13 °C (55 °F). Le réglage de la température maximale de climatisation est de 13 °C (55 °F).

[3] Limite à 18 °C (65 °F). Le réglage de la température maximale de climatisation est de 18 °C (65 °F).

[4] Limite à 24 °C (75 °F). Le réglage de la température maximale de climatisation est de 24 °C (75 °F).

#### **ÉLÉMENT N° 06 (ÉTAGE 2 DÉCALAGE) :**

[2, défaut] Ce réglage est ajusté selon un nombre allant de 0 à 9. Si le réglage est à 0 (ZÉRO) degré, le second étage de chauffage (borne W2) est complètement désactivé. Une valeur de décalage (Offset) de 1 à 9 degrés déterminera le nombre de degrés requis pour que, tel que réglé, le deuxième étage de chauffage se mette en marche.

#### **ÉLÉMENT N° 07 (TEMPS D'ATTENTE) :**

[1] (par défaut) 5 minutes. Le thermostat attend 5 minutes avant de remettre en marche le système suivant son dernier fonctionnement. Le réglage de 5 minutes convient pour la plupart des applications, et offre une protection de l'équipement en évitant les cycles rapides.

[2] Même opération que ci-haut, mais le temps est réduit à deux minutes entre les changements d'état, si désiré.

#### **ÉLÉMENT N° 08 (VARIATION DE TEMPÉRATURE) :**

[1] (par défaut) Il s'agit du contrôle le plus serré, à plus ou moins 0,14 °C (0,25 °F) degré des températures cibles établies.

[2 à 9] Ces valeurs alternatives procurent une plus grande variation au contrôle des températures. Chaque valeur de réglage progressif ajoute 0,14 °C (0,25 °F) degré au réglage initial. [9] est le plus grand réglage de contrôle, à plus ou moins 1,25 °C (2,25 °F) degré des températures cibles établies.

#### **ÉLÉMENT N° 09 (ÉTALONNAGE DE TEMPÉRATURE) :**

[0 (zéro)] (par défaut) À zéro, aucun changement n'est effectué à la mesure de base de la température de la pièce. Le réglage est à partir du bas en soustrayant -3 °C (-5 °F) degrés à la température de la pièce, jusqu'au haut en additionnant +3 °C (+5 °F) degrés à la température de la pièce. Le capteur de température interne de ce thermostat est étalonné avec précision à la fabrication et dans la plupart des cas ce réglage n'aurait pas à être modifié.

## MODE D'EMPLOI :

**RÉGLER LA DATE ET L'HEURE :** Placez l'interrupteur du mode de système à la position OFF (arrêt). Appuyez une fois sur le bouton SET (réglage) pour allumer le rétroéclairage; appuyez une fois de plus sur le bouton SET (réglage) pour faire disparaître la température ambiante de l'écran et faire clignoter l'icône du jour. Lorsque le jour clignote, appuyez sur UP (haut) ou DOWN (bas) pour régler le jour de la semaine indiqué sur l'écran. Appuyer sur NEXT (suivant) vous fera passer du réglage du jour au réglage de l'horloge, c'est maintenant l'heure qui clignote. Utilisez UP (haut) ou DOWN (bas) pour régler l'heure en vous assurant que l'indication AM/PM est correcte. Tenir les boutons UP (haut) ou DOWN (bas) enfoncés fera défiler rapidement les chiffres de l'horloge. Le thermostat sortira du mode d'ajustement jour/heure si les boutons SET (réglage) ou NEXT (suivant) sont enfoncés, ou si aucun bouton n'est enfoncé pendant environ 10 secondes.

**CHAUFFAGE ET REFROIDISSEMENT :** Vous pouvez obtenir l'opération de base de votre système de chauffage ou de climatisation en choisissant soit « HEAT » (chaleur) ou « COOL » (climatisation) à l'aide de l'interrupteur de Mode du Système. Vous pouvez ajuster la température par les boutons UP (haut) et DOWN (bas). Lorsque le thermostat est mis en marche pour la première fois, il suivra une routine de température par défaut pré-réglée en usine (indiquée plus bas).

### CONFIGURATION À 2 PÉRIODES :

PÉRIODE	MODE DE CHAUFFAGE	MODE DE REFROIDISSEMENT
JOUR	6 h 00 70 °F (21 °C)	6 h 00 78 °F (26 °C)
NUIT	22 h 00 62 °F (17 °C)	22 h 00 82 °F (28 °C)

### CONFIGURATION À 4 PÉRIODES :

PÉRIODE	MODE DE CHAUFFAGE	MODE DE REFROIDISSEMENT
MATIN	6 h 00 70 °F (21 °C)	6 h 00 78 °F (26 °C)
JOUR	8 h 00 62 °F (17 °C)	8 h 00 85 °F (29 °C)
SOIR	18 h 00 70 °F (21 °C)	18 h 00 78 °F (26 °C)
NUIT	22 h 00 62 °F (17 °C)	22 h 00 82 °F (28 °C)

**RÉTROÉCLAIRAGE D’AFFICHAGE À ACL :** L’écran d’affichage est éclairé pour aider à le voir la nuit ou dans des endroits à faibles éclairages. Enfoncer tout bouton sur le panneau avant éclairera l’affichage pendant environ 10 secondes. Tout bouton enfoncé pendant que l’éclairage est en marche réinitialisera la minuterie de 10 secondes et l’écran restera ensuite allumé pendant 10 autres secondes.

**SURPASSEMENT DE TEMPÉRATURE :** Sous le mode Program RUN (exécution du programme), la température réglée peut être changée temporairement en enfonçant UP (haut) ou DOWN (bas). La température réglée reviendra à la valeur programmée en mémoire lorsque l’heure du début de la prochaine période programmée est atteinte (Morn, Day, Eve, Nite/Matin, Jour, Soirée, Nuit). Lorsqu’un Surpassément temporaire est en place, le mot « OVERRIDE » (surpassément) apparaîtra à l’écran. Un Surpassément peut être annulé en déplaçant l’interrupteur de mode à OFF (arrêt) pour ensuite revenir à HEAT ou COOL.

**TEMPÉRATURE EN ATTENTE :** Une température en attente est utilisée pour maintenir une température réglée fixe. Après avoir amorcé une attente, le thermostat maintiendra indéfiniment la température réglée. Vous pouvez utiliser une fonction d’Attente pendant plusieurs jours, des semaines ou même des mois à la fois en autant que le thermostat a un courant suffisant. Pour entrer en mode d’Attente, enfoncez le bouton HOLD une fois et le mot « HOLD » apparaîtra dans l’affichage. Pour annuler une attente, enfoncez le bouton HOLD une autre fois. S’il y a une panne de courant complète tandis que le thermostat est en Température en attente, le thermostat restera en mode d’Attente même après le retour du courant. REMARQUE : Si vous prévoyez laisser le thermostat en mode d’Attente pendant un certain temps (sans supervision), il est préférable d’installer de nouvelles piles alcalines de taille « AA » Energizer® ou DURACELL® avant de partir pour assurer un fonctionnement fiable de votre système de chauffage et climatisation.

**NOTICE DE STATIQUE :** Ce thermostat est protégé contre les décharges électriques statiques mineures normales, mais pour réduire le risque de dommages à l’appareil par temps extrêmement secs, touchez un objet de métal mis à la terre avant de toucher votre thermostat.

## PROGRAMMES DE TEMPÉRATURE :

Ce thermostat a 4 périodes de programmes distinctes par défaut pour le mode de Chauffage et de Climatisation : MORN, DAY, EVE et NITE (MATIN, JOUR, SOIRÉE et NUIT). Chaque période se termine au début de la période suivante. Les programmes de chauffage sont réglés en mode HEAT (chauffage) et les programmes de refroidissement en mode COOL (climatisation).

REMARQUE : Si le thermostat est configuré pour n'utiliser que 2 périodes par jour au lieu de 4 (CONFIGURATION DU SYSTÈME ET OPTIONS DE PROGRAMMATION), le thermostat n'utilisera que les périodes JOUR et NUIT. Les périodes MATIN et SOIRÉE ne seront pas visibles à l'écran.

**RÉGLEZ LES PROGRAMMES DE TEMPÉRATURE :** Placez l'interrupteur du mode de système au mode de température souhaité auquel vous aimeriez régler le programme. Les instructions ci-dessous varieront parfois, selon si vous utilisez le style de programmation 5/2 jours ou le style de programmation 7 jours.

POUR L'OPTION DE PROGRAMMATION 5/2 JOURS : Vous réglerez tous les 5 jours de la semaine, du lundi au vendredi, dans un seul processus combiné. Une fois que les jours de la semaine sont complétés, vous pouvez passer au réglage des deux jours de fin de semaine, samedi et dimanche, dans un seul processus combiné.

Si le rétroéclairage n'est pas déjà allumé, appuyez une fois sur le bouton SET (réglage) pour allumer l'affichage. Lorsque l'écran est allumé, appuyez une fois sur le bouton SET (réglage) et vous devriez maintenant voir apparaître les mots SET (réglage) et PROGRAM (programme) en haut de l'écran d'affichage et vous devriez voir « Morn » et « MoTuWeThFr » en bas de l'affichage. Utilisez les boutons UP/DOWN pour ajuster l'heure de départ pour la période du MATIN (MORN), puis enfoncez NEXT (suivant) pour avancer. Utilisez les boutons UP/DOWN pour ajuster la température réglée pour la période du MATIN (MORN), puis enfoncez NEXT (SUIVANT) pour avancer. Maintenant, ajustez l'heure du début et la température réglée pour la période de la JOURNÉE (DAY) en enfoncez NEXT (suivant) après chaque avance. Continuez avec les mêmes étapes pour régler les heures de début et les températures réglées pour les périodes des programmes de SOIRÉE (EVE) et de NUIT (NITE).

À la fin de la période de NUIT (NITE) des jours de la semaine, le thermostat avancera au programme de fin de semaine. Vous devriez voir « Morn » et « SaSu » au bas de l'affichage. Utilisez les boutons UP/DOWN pour ajuster l'heure de départ pour la période du MATIN (MORN), puis enfoncez NEXT (suivant) pour avancer. Continuez avec les mêmes étapes pour régler les heures de début et les températures réglées pour les périodes des programmes de JOUR (DAY) SOIRÉE (EVE) et de NUIT (NITE) au besoin.

**POUR L'OPTION DE PROGRAMMATION 7 JOURS :** Si le rétroéclairage n'est pas déjà allumé, appuyez une fois sur le bouton SET (réglage) pour allumer l'affichage. Lorsque l'écran est allumé, appuyez une fois sur le bouton SET (réglage) et vous devriez maintenant voir apparaître les mots SET (réglage) et PROGRAM (programme) en haut de l'affichage et « Morn » et « Mo » en bas de l'affichage. Utilisez les boutons UP/DOWN pour ajuster l'heure de départ pour la période du MATIN (MORN), puis enfoncez NEXT (suivant) pour avancer. Utilisez les boutons UP/DOWN pour ajuster la température réglée pour la période du MATIN (MORN), puis enfoncez NEXT (SUIVANT) pour avancer. Maintenant, ajustez l'heure du début et la température réglée pour la période de la JOURNÉE (DAY) en enfoncez NEXT (suivant) après chaque avance. Continuez avec les mêmes étapes pour régler les heures de début et les températures réglées pour les périodes des programmes de SOIRÉE (EVE) et de NUIT (NITE).

À la fin de la période de NUIT (NITE) des jours de la semaine, appuyez sur le bouton NEXT (suivant) et le thermostat passera à la période Tuesday (mardi) MORN (matin). Tout comme le jour précédent, utilisez les boutons UP/DOWN pour ajuster l'heure de départ, puis enfoncez NEXT (suivant) pour avancer. Continuez avec les mêmes étapes pour régler les heures de début et les températures réglées pour les périodes restantes des jours restants, au besoin.

**FONCTION DE COPIE :** L'action de copier prend les valeurs de temps et de température du jour précédent, et les utilise pour le jour actuel. Pour effectuer une copie, appuyez et dégagez le bouton HOLD (attente) une fois par copie. Vous devriez voir apparaître le mot "COPY" (« COPIE ») sur l'écran d'affichage pendant environ une seconde, et le jour de la semaine passera au jour suivant. Pour continuer à copier pour les jours suivants, appuyez et dégagez le bouton HOLD (attente) pour chaque jour auquel vous voulez copier les valeurs du jour précédent.

**VERROUILLAGE DU CLAVIER :** Vous pouvez verrouiller les boutons de panneau avant pour éviter toute altération non autorisée de vos configurations de thermostat.

**POUR VERROUILLER LE CLAVIER :** Commencez avec le thermostat au repos et le rétroéclairage de l'affichage NON allumé. Appuyez une fois sur le bouton NEXT (suivant) pour allumer l'écran d'affichage et appuyez ensuite sur le bouton NEXT (suivant) 3 fois encore, suivi du bouton HOLD (attente) 1 fois.

**POUR DÉVERROUILLER LE CLAVIER :** Commencez avec le thermostat au repos et le rétroéclairage de l'affichage NON allumé. Appuyez une fois sur le bouton NEXT (suivant) pour allumer l'écran d'affichage et appuyez ensuite sur le bouton NEXT (suivant) 3 fois encore, suivi du bouton HOLD (attente) 1 fois.

**RÉINITIALISATION DU LOGICIEL :** Une Réinitialisation de Logiciel est utilisée pour effacer TOUS les programmes de température de chauffage et de climatisation et pour remettre toutes les configurations du logiciel ajustables de l'utilisateur à leurs valeurs originales par défaut établies en usine. Pour exécuter une réinitialisation du logiciel, assurez-vous d'abord que le verrouillage du clavier du thermostat est désactivé et déplacez ensuite l'interrupteur du mode de système à la position OFF (ARRÊT). Enfoncez et gardez les boutons SET (réglage) et NEXT (suivant) enfoncé pendant au moins 5 secondes. L'écran d'affichage à ACL se remplira entièrement (lâchez les boutons à partir de ce moment) pour ensuite revenir à la normale. L'horloge devra être changée pour correspondre au jour et à l'heure actuels.

**CONTOURNEMENT DE PROTECTION DU COMPRESSEUR :** Cette fonction optionnelle permet à l'installateur ou au technicien de service de désactiver temporairement les délais de protection intégrés du compresseur. Ceci est très utile pour le diagnostic et les tests des systèmes de chauffage et de refroidissement après l'installation et elle ne devrait pas être utilisée durant le fonctionnement normal. Pour activer cette fonction, assurez-vous d'abord que le verrouillage du clavier du thermostat est désactivé, puis enfoncez et gardez les boutons NEXT (suivant) et HOLD (maintenir) enfoncé pendant au moins 5 secondes. REMARQUE : il n'y aura aucune confirmation visuelle sur l'écran d'affichage, toutefois vous devriez être en mesure d'allumer et d'éteindre le système de refroidissement sans qu'aucun délai de protection ne soit imposé. Tous les délais de protection du compresseur (dans tous les modes de fonctionnement) seront désactivés pendant 5 minutes. Après la fin de ces 5 minutes, le thermostat reviendra automatiquement à la normale.

## REPLACEMENT DE PILES :

Ce thermostat est alimenté par deux piles alcalines « AA ». Les piles devraient être remplacées AU MOINS une fois par année pour s'assurer d'avoir un fonctionnement fiable (ou plus tôt si l'icône de pile faible « LO-BATTERY » apparaît sur l'écran d'affichage). Les piles se trouvent à l'arrière de la carte de circuit imprimé du thermostat. La partie avant du thermostat peut être retirée de la moitié arrière à l'aide des languettes de dégagement du boîtier en dessous du bord inférieur du boîtier du thermostat.

En installant de nouvelles piles, nous vous recommandons d'utiliser seulement de nouvelles piles alcalines de taille « AA » Energizer® ou DURACELL®. Respectez la polarité indiquée dans le compartiment de piles pour assurer une installation appropriée. À la fin, alignez l'avant du thermostat à la base et pressez fermement pour attacher correctement les moitiés avant et arrière ensemble.

## AIDE TECHNIQUE :

Si vous avez des problèmes d'installation ou d'utilisation de ce thermostat, veuillez relire attentivement le manuel d'instructions. Si vous avez besoin d'aide, veuillez communiquer avec notre service d'aide technique au 856-234-8803 pendant les heures régulières de bureau, soit entre 8 h et 16 h 30, heure normale de l'Est, du lundi au vendredi. Vous pouvez également obtenir une aide technique en ligne à toute heure du jour ou de la nuit en visitant le site Web [www.luxproproducts.com](http://www.luxproproducts.com). Notre site Web vous offre des guides de dépannage, des réponses aux questions techniques courantes et vous permet aussi d'envoyer vos questions par courriel à notre personnel d'aide technique.



## GARANTIE LIMITÉE :

Si cet appareil fait défaut en raison d'une défectuosité du matériel ou de fabrication en deçà de trois ans de la date d'achat originale, LUX le réparera ou le remplacera à sa discrétion. Cette garantie ne couvre pas les dommages causés par un accident, une mauvaise utilisation ou un manquement aux instructions d'installation. Les garanties implicites se limitent à une durée de trois ans de la date d'achat originale. Certains États ou certaines provinces ne permettent pas de limitations sur la durée de garanties implicites. Par conséquent, la limitation ci-dessus peut ne pas s'appliquer dans votre cas. Veuillez retourner tout appareil défectueux ou qui fonctionne mal à l'endroit où l'appareil a été acheté, accompagné d'une preuve d'achat. Veuillez consulter « L'AIDE TECHNIQUE » avant de retourner ce thermostat. L'acheteur assume tous les risques et toutes les responsabilités associés à tout dommage indirect ou consécutif découlant de l'installation et de l'utilisation de cet appareil. Certains États ou certaines provinces ne permettent pas l'exclusion de dommages indirects ou consécutifs. Il se peut donc que l'exclusion ci-dessus ne s'applique pas. Cette garantie vous donne des droits juridiques spécifiques et vous pouvez aussi avoir d'autres droits qui peuvent varier d'une juridiction à l'autre. Applicable aux États-Unis et au Canada seulement.

## AVERTISSEMENT DE MERCURE ET NOTICE DE RECYCLAGE :



Le mercure est une substance dangereuse. Plusieurs états ont des lois exigeant une élimination appropriée des thermostats au mercure.

Si votre nouveau thermostat remplace un ancien thermostat pouvant contenir du mercure, veuillez visiter le **[www.thermostat-recycle.org](http://www.thermostat-recycle.org)** pour apprendre comment et où procéder à la mise aux rebus de votre vieux thermostat. Sur le site Web, vous pouvez entrer votre code

postal afin de localiser le point de dépôt le plus près où recycler votre ancien thermostat. Si vous êtes incertain si votre ancien thermostat contient du mercure, le site Web fournira l'information et les lignes directrices pour vous aider à déterminer si c'est le cas. Si vous êtes incapable d'accéder au site Web, vous pouvez appeler la Thermostat Recycling Corporation au 1-888-266-0550 pour obtenir des conseils sur la manipulation et l'élimination appropriée de votre ancien thermostat au mercure.

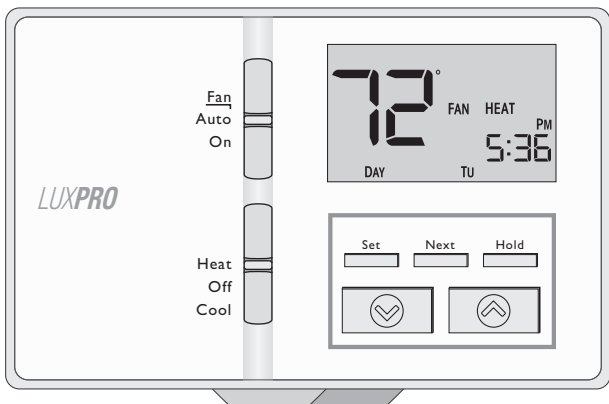

**LUX**  PRODUCTS CORPORATION

[www.luxproproducts.com](http://www.luxproproducts.com)  
856-234-8803