

INSTRUCTIONS D'INSTALLATION ET MODE D'EMPLOI complets et faciles à lire

LUXPRO PSD010B

THERMOSTAT DE CHAUFFAGE SEULEMENT NUMÉRIQUE NON PROGRAMMABLE, ALIMENTÉ À PILES

LUX PRODUCTS CORPORATION

52052

Mt. Laurel, New Jersey 08054, USA

AVERTISSEMENT : Utilisez seulement des piles Energizer® ou DURACELL®.

Energizer® est une marque de commerce déposée de la Eveready Battery Company, Inc. DURACELL® est une marque de commerce déposée de The Gillette Company, Inc.

IMPORTANT !

Veuillez lire attentivement toutes les instructions avant de commencer l'installation et conservez-les à titre de référence. Avant de retirer tout câblage du thermostat actuel, vous devez étiqueter les fils selon leurs désignations de bornes. Ignorez la couleur des fils parce que ces couleurs pourraient ne pas se conformer à toute norme.

Merci de votre confiance dans notre produit. Vous devriez vous familiariser avec ce thermostat avant de l'installer. Suivez attentivement les procédures d'installation et une étape à la fois. Ceci vous permettra de gagner du temps et réduira la possibilité d'endommager le thermostat ou les systèmes qu'il contrôle. Ces instructions peuvent contenir de l'information dépassant ce dont vous avez besoin pour votre installation particulière. Veuillez conserver ces instructions à titre de référence ultérieure.

COMPATIBILITÉ

- Ce thermostat PSD010B monophasé peut servir avec la plupart des systèmes de chauffage de 24 volts à 2 fils sans ventilateur soufflant.
- Le thermostat PSD010B peut aussi être utilisé avec les systèmes Millivolt.

CARACTÉRISTIQUES

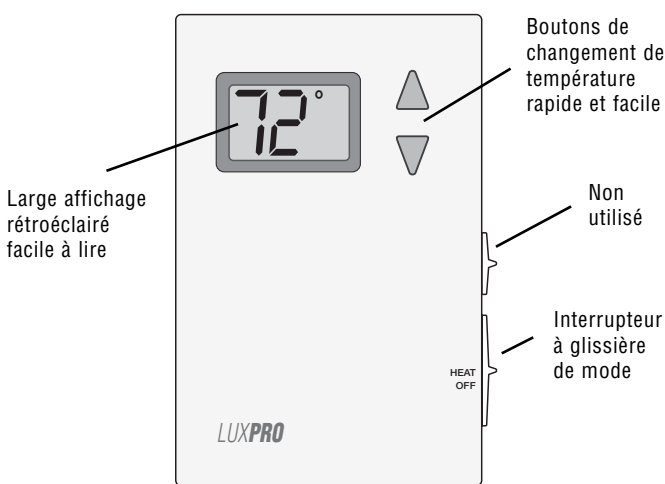

- Numérique, non programmable
- Option de ventilateur soufflant électrique / à gaz
- Alimenté par pile seulement
- Plage de température établie de 7 à 32 °C (45 à 90 °F)
- Design attrayant, propre
- Large affichage facile à lire avec rétroéclairage à DEL
- Facile à installer
- Affichage de température sélectif F / C
- Durée de fonctionnement / arrêt minimum de 5 minutes pour la protection de l'équipement
- Arrêt de température réglable

INSTALLATION

VEUILLEZ LIRE ATTENTIVEMENT TOUTES LES INSTRUCTIONS AVANT DE COMMENCER L'INSTALLATION.

MISE EN GARDE :

Ce thermostat est protégé contre les décharges électriques statiques normales. Par contre, par temps extrêmement secs, vous devriez toucher un objet métallique mis à la terre avant de toucher votre thermostat pour réduire le risque de dommages à l'appareil.

OUTILS REQUIS :

- Tournevis n° 1 Phillips (petit - moyen)
- Perceuse avec mèche de 4,8 mm (3/16 po)
- Outil à dénuder/coupe-fil

CAUTION :

Coupez le courant à l'appareil avant d'installer ou de réparer le thermostat ou toute partie du système. Ne remettez pas le courant avant la fin du travail.

- Votre thermostat est un instrument de précision. Veuillez le manipuler avec soin.
- Ne court-circuitez (cavalier) pas à travers les bornes électriques de la chaudière pour tester le système. Ceci pourrait endommager le thermostat et annuler la garantie.
- Tout le câblage doit être conforme aux codes applicables et aux ordonnances locaux.
- Ce thermostat doit se limiter à un maximum de 1,5 ampère, car un courant plus élevé pourrait endommager le thermostat.

EMPLACEMENT DU THERMOSTAT :

Pour les installations de rechange, montez le nouveau thermostat au même endroit que le précédent à moins que les conditions indiquées plus bas prévoient une autre solution. Pour les nouvelles installations, suivez les directives indiquées plus bas.

- Localisez le thermostat sur un mur intérieur, à environ 5 ft. (1,5 m) au-dessus du sol, et dans une pièce qui est utilisée.
- Ne l'installez pas à un endroit où il pourrait y avoir des conditions de chauffage inhabituelles, tel que : rayons du soleil, près d'une lampe, d'un téléviseur, d'un radiateur, d'une grille de registre, d'un foyer, sur un mur devant un poêle, ou qui transporte des tuyaux d'eau chaude.
- Ne le placez pas dans des conditions de refroidissement inhabituelles, telles que : sur un mur séparant une pièce non chauffée, ou dans un courant d'air d'une cage d'escalier, d'une porte ou d'une fenêtre.
- Ne le placez pas dans un endroit où la circulation d'air est mauvaise, comme : dans un coin ou une alcôve, ou derrière une porte ouverte.
- Ne le placez pas dans un endroit humide. Ceci pourrait provoquer de la corrosion qui réduirait la durée de vie utile du thermostat.
- N'installez pas l'appareil avant la fin de tout travail de construction et de peinture.

RETIRER LE VIEUX THERMOSTAT :

- Coupez l'électricité à la chaudière ou à l'équipement de chauffage, puis procédez comme suit :
- Retirez le couvercle du vieux thermostat. La plupart de ces modèles sont à enclenchement et se retirent facilement. Certains ont des vis sur les côtés et vous devez les retirer d'abord.
- Notez les lettres imprimées près des bornes. Fixez les étiquettes (ci-jointes) à chaque fil pour une identification par la lettre de la borne, non pas la couleur.
- Assurez-vous que les fils ne retombent pas à l'intérieur du mur. Retirez et étiquetez chaque fil, un à la fois. Ne laissez pas les fils se toucher ni toucher une partie du thermostat.
- Desserrez toutes les vis du vieux thermostat et/ou de la base et retirez-le du mur.

MISE EN GARDE :

Attention de ne pas échapper le corps ou de déplacer l'une ou l'autre des pièces électroniques.

MONTAGE DU NOUVEAU THERMOSTAT :

- Dénudez l'isolant en laissant 9,5 mm (3/8 po) de fil dénudé aux extrémités et retirez toute corrosion présente.
- Remplissez l'ouverture du mur d'isolant non combustible pour éviter que les courants d'air affectent l'utilisation du thermostat.
- Démontez votre nouveau thermostat en appliquant de la pression sur la languette de pouce sur le bord inférieur de l'appareil. Tandis que vous appliquez de la pression sur le verrou de déblocage, séparez les deux moitiés du thermostat près du bord inférieur.

REMARQUE : si vous montez la base sur un matériau souple comme du carton-plâtre, ou si vous utilisez les vieux trous de montage, les vis pourraient ne pas tenir. Percez un trou de 4, mm (3/16 po) à chaque emplacement de vis et insérez les ancrés de plastique fournis. Montez ensuite la base selon la description ci-après.

- Tenez la base contre le mur. Acheminez les fils à travers le trou le plus large près de la plaque à bornes. Placez la base pour la meilleure apparence (afin de cacher toutes marques du vieux thermostat). Fixez la base au mur avec les deux vis fournies.

RACCORDER LES FILS :

- Les extrémités de fils nus propres doivent être insérées entre la plaque pincée noire et la borne de laiton, tel qu'indiqué ici.
- Resserrez bien toutes les vis-bornes électriques (même celles qui ne sont pas utilisées).



INFORMATION SUR LE CÂBLAGE

****Vous trouverez le câblage du système de chauffage ou de refroidissement dans la section des SCHEMAS D'IDENTIFICATION DES FILS ET DE CÂBLAGE de ce feuillet d'instructions. Les schémas illustrés offrent de l'information sur les composants du système pour les nouvelles installations ou pour les fils qui ne sont pas indiqués.**

OPTIONS DE CONFIGURATION

S'il y a des piles déjà installées, retirez-les du thermostat avant de changer l'une ou l'autre des options indiquées plus bas.

Un tableau semblable à celui illustré ci-après est imprimé sur le circuit imprimé du thermostat. Il pourrait y avoir de légères différences dans certaines explications de votre modèle précis, mais la fonction de chaque option sera la même.

	HAUT	BASE
JP1 (ECHELLE)	F	C
JP2 (VENTILATEUR)	ELECT	GAS
JP3 (B / O)	B	O

CONFIGURATIONS DES CAVALIERS :

Il y a trois (3) embases (ou cavaliers) à l'intérieur du thermostat à l'arrière du circuit imprimé. Ces configurations peuvent être changées de leurs valeurs par défaut en retirant le capot du cavalier noir et en le réinstallant pour qu'il soit placé sur la paire adjacente des goupilles de métal. TOUT changement de configurations de l'option de cavaliers ne sera pas reconnu à moins que le thermostat ne soit sans alimentation à pile pendant au moins 2 minutes, puis le courant est remis. Chacun de ces cavaliers change une option différente de configuration. Le choix de ces options sont indiqués dans un tableau imprimé sur la carte de circuits ainsi qu'à côté de chaque cavalier de configuration individuel.

JP1 - FORMAT D'AFFICHAGE FAHRENHEIT OU CELSIUS :

Ce réglage contrôle l'affichage de températures en °F ou °C sur l'écran à ACL.

JP2 - FONCTIONNEMENT DU VENTILATEUR ÉLECTRIQUE / À GAZ :

Ce réglage n'est pas utilisé sur ce modèle PSD010B. Les changements apportés à cette configuration n'affecteront pas le fonctionnement du thermostat.

JP3 - OPTION D'UTILISATION DE BORNE [B] OU [O] :

Ce réglage n'est pas utilisé sur ce modèle PSD010B. Les changements apportés à cette configuration n'affecteront pas le fonctionnement du thermostat.

Après avoir établi la configuration de cavalier optionnel selon la description précédente, assurez-vous qu'au moins 2 minutes s'écoulent depuis la dernière alimentation du thermostat par pile. Installez maintenant de nouvelles piles dans le thermostat. En installant des piles, utilisez seulement deux nouvelles piles alcalines de taille « AA » Energizer® ou DURACELL®. Assurez-vous que les piles sont installées dans la bonne direction selon les marques du plateau de piles.

TERMINER L'INSTALLATION

Installez votre nouveau thermostat sur sa base. Pour ce faire, commencez avec le bas penché vers vous d'abord et alignez les deux trous sur le dessus du thermostat avec les deux crochets sur le dessus de la plaque arrière. Faites pivoter lentement le bas du thermostat vers la plaque arrière et poussez fermement sur la moitié inférieure du thermostat jusqu'à ce qu'il soit bien verrouillé à la plaque arrière. Si les deux moitiés du thermostat ne s'enclenchent pas facilement, retirez et essayez à nouveau. N'essayez pas de les forcer ensemble.

REMARQUE : avant de l'utiliser, retirez la pellicule de plastique (s'il y a lieu) protégeant l'écran à ACL.

Remettez votre système de chauffage sous tension. Vérifiez que le système fonctionne correctement. Lorsque vous réglez le système de chauffage à une température élevée, vous avez de l'air chaud après un certain temps en mode « Heat » (chauffage). On peut normalement entendre un son de la chaudière ou du système de chauffage lorsqu'elle fonctionne. Vous avez maintenant terminé votre installation.

ARTICLES DU PANNEAU AVANT

INTERRUPTEUR DE MODE DU SYSTÈME :

L'interrupteur de « MODE » a deux positions : HEAT et OFF (CHAUFFAGE et ARRÊT). En hiver, réglez l'interrupteur de mode à HEAT (chauffage) pour contrôler votre système de chauffage. Au printemps et à l'automne ou lorsque les fenêtres sont ouvertes, vous pouvez régler l'interrupteur à « OFF » (arrêt).

BOUTONS-POUSSOIRS :

Il y a deux boutons-poussoirs à droite de l'écran d'affichage de l'unité. Ils sont utilisés pour ajuster la température de consigne.

MODE D'EMPLOI

AJUSTEMENT DE TEMPÉRATURE :

En mode « HEAT » (chauffage), si vous enfoncez une seule fois sur l'un ou l'autre des boutons UP (haut) ou DOWN (bas) vous verrez le mot « SET » (régler) apparaître à l'écran. Lorsque vous êtes à « SET » (régler), la valeur de température réglée commence à clignoter et la température de consigne peut être modifiée en appuyant sur le bouton « UP » (haut) ou « DOWN » (bas) une fois par degré de changement, ou en enfonceant l'un ou l'autre bouton pendant au moins deux secondes pour ajouter automatiquement et rapidement des incréments au point de consigne dans la direction choisie.

Selon la relation entre la température choisie et la température ambiante affichée, le thermostat engagera soit la borne W1 du mode de chauffage, si une demande de température est présente.

ILLUMINATION D'AFFICHAGE :

Si vous enfoncez l'un ou l'autre bouton de température réglée cela éclairera l'affichage pour une meilleure vision dans des conditions de faible éclairage. La lumière restera allumée pendant environ 12 secondes. Pendant ce temps, si vous enfoncez l'un des trois boutons-poussoirs l'affichage restera éclairé pendant environ 12 autres secondes.

TEMPS MINIMUM DE FONCTIONNEMENT/ARRÊT :

Ceci est déterminé par le thermostat et contrôle la durée minimum pour que le thermostat reste aux réglages On (marche) ou Off (arrêt) de chaleur avant de passer automatiquement à l'autre état soit On ou Off. Cette fonction empêche le cyclage rapide ou court de l'équipement de chauffage. Le temps de ce délai est établi à 5 minutes entre les changements de charge (marche ou arrêt).

ARRÊT DE TEMPÉRATURE RÉGLABLE :

Ce modèle a un Arrêt de température réglable. Ceci est une limite de température réglée qui peut s'ajuster par l'utilisateur en incréments d'un degré. La butée de température empêche l'ajustement de température réglée à une valeur dépassant le réglage d'arrêt de température.

Pour régler la butée de température, commencez toujours avec l'interrupteur de mode du système à la position OFF (arrêt). Appuyez et gardez la touche UP (haut) enfoncée en glissant l'interrupteur de mode de OFF (arrêt) à HEAT (chaleur). « Ht Lim » apparaîtra à l'écran à ACL sous le mode d'ajustement. Utilisez les touches UP (haut) et DOWN (bas) pour ajuster la valeur limite voulue, tout comme pour ajuster la température réglée sous le fonctionnement normal. **REMARQUE :** Si aucune touche n'est enfoncée pendant 4 secondes, le thermostat acceptera la valeur qui était à l'écran et reviendra en mode de fonctionnement normal. Lorsque la butée de température est réglée, vous devriez revenir au mode d'ajustement pour confirmer que votre réglage voulu est accepté.

PILES ET ENTRETIEN

Les piles du thermostat devraient être remplacées AU MOINS une fois par année ou plus si vous voyez les mots « LO BATT » (PILE FAIBLE) apparaître dans le coin inférieur droit de l'écran.

Pour remplacer les piles du thermostat, retirez le corps du thermostat de la plaque de base de câblage fixée au mur en pressant le loquet-pousoir au bas et au centre de l'unité et faites pivoter le corps avant vers vous, vers le haut et loin de la base. Retirez les vieilles piles du plateau de piles et jetez-les de manière appropriée.

Installez deux nouvelles piles alcalines de taille « AA » Energizer® ou DURACELL®, dans le plateau de piles. Respectez la polarité indiquée dans le compartiment de piles pour assurer une installation appropriée. À la fin, accrochez le dessus de l'appareil par les languettes dans les coins supérieurs de la base, puis enclenchez l'appareil en place. N'utilisez pas de force inutile. Si le corps ne s'enclenche pas en place facilement, retirez le corps, suspendez à nouveau des languettes dans la partie supérieure et essayez à nouveau.

ASSISTANCE TECHNIQUE

Si vous rencontrez des problèmes lors de l'installation ou de l'utilisation de votre thermostat, relisez attentivement les instructions de ce manuel. Si vous avez besoin d'assistance, veuillez contacter notre Département d'Assistance Technique au 856-234-8803 aux heures de bureaux habituelles entre 8h00 et 16h30 Heure Est US, du lundi au vendredi. Vous pouvez bénéficier d'une assistance technique à n'importe quelle heure, jour et nuit sur <http://www.luxproducts.com>. Notre site internet vous fournit les réponses aux questions techniques les plus fréquentes, et vous permet également d'envoyer par email vos questions à notre support technique.

GARANTIE

Garantie limitée : si cet appareil fait défaut en raison d'une défectuosité du matériel ou de fabrication en deçà de trois ans de la date d'achat originale, LUX le réparera ou le remplacera à sa discrétion. Cette garantie ne couvre pas les dommages causés par un accident, une mauvaise utilisation ou un manquement aux instructions d'installation. Les garanties implicites se limitent à une durée de trois ans de la date d'achat originale. Certains États ou certaines provinces ne permettent pas de limitations sur la durée de garanties implicites. Par conséquent, la limitation ci-dessus peut ne pas s'appliquer dans votre cas. Veuillez retourner tout appareil défectueux ou qui fonctionne mal à l'endroit où l'appareil a été acheté, accompagné d'une preuve d'achat. Veuillez consulter « L'AIDE technique » avant de retourner ce thermostat. L'acheteur assume tous les risques et toutes les responsabilités associés à tout dommage indirect ou consécutif découlant de l'installation et de l'utilisation de cet appareil. Certains États ou certaines provinces ne permettent pas l'exclusion de dommages indirects ou consécutifs. Il se peut donc que l'exclusion ci-dessus ne s'applique pas. Cette garantie vous donne des droits juridiques spécifiques et vous pouvez aussi avoir d'autres droits qui peuvent varier d'une juridiction à l'autre. Applicable seulement aux E.-U et au Canada.

(PSD010B) ENGLISH - WIRE IDENTIFICATION AND WIRING SCHEMATICS

HEATING ONLY SYSTEMS

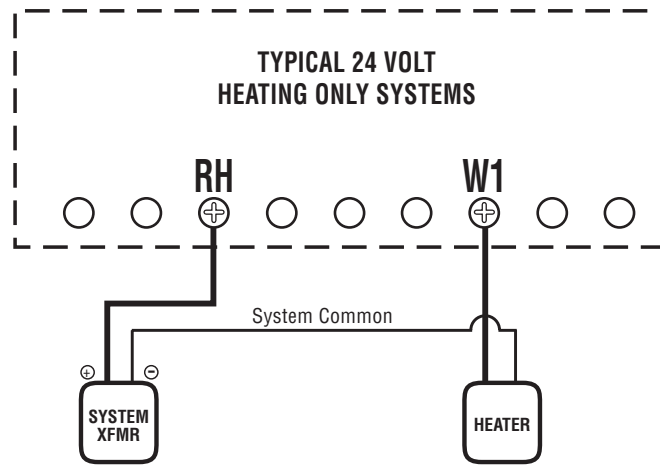
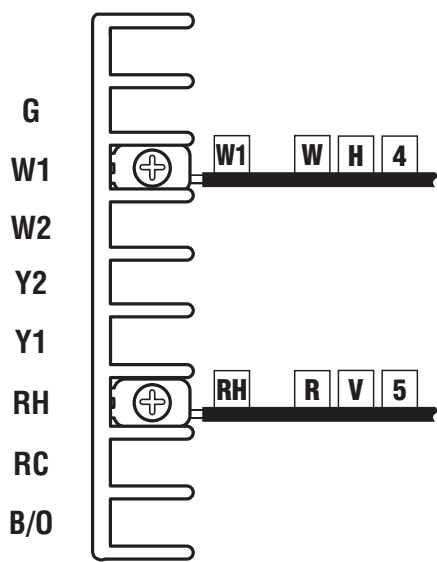

WIRING DIAGRAM NOTES:

1. The BOLD lines are what you should be connecting to the terminals on this new thermostat.
2. In many cases, the thin lines shown as "SYSTEM COMMON" will not be visible at the thermostat location, they are located with your heating equipment.

(PSD010B) FRANÇAIS – IDENTIFICATION DES FILS ET SCHÉMAS DE CÂBLAGE

SYSTÈMES DE CHAUFFAGE SEULEMENT

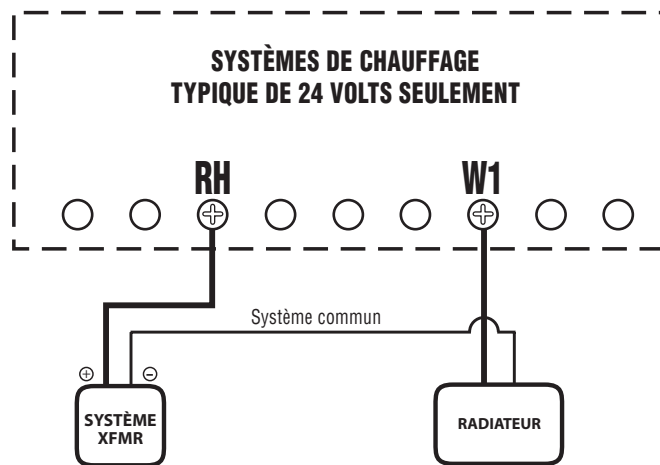
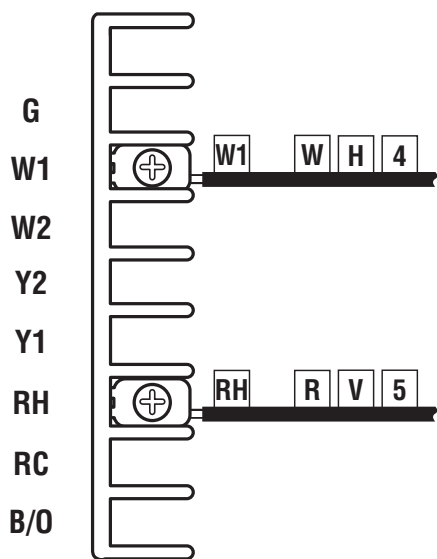

NOTES DU DIAGRAMME DE CÂBLAGE :

1. Les lignes en CARACTÈRE GRAS sont celles que vous devriez raccorder aux bornes de ce nouveau thermostat.
2. Souvent, les lignes minces indiquées comme « SYSTÈME COMMUN » ne seront pas visibles à l'emplacement du thermostat. Elles sont avec votre équipement de chauffage.

(PSD010B) ESPAÑOL – IDENTIFICACION DE CABLES Y DIAGRAMAS DE CABLEADO

SISTEMAS EXCLUSIVOS DE CALEFACCIÓN

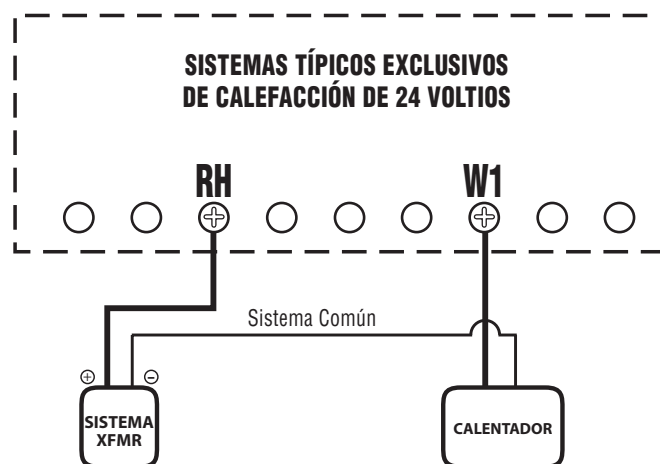
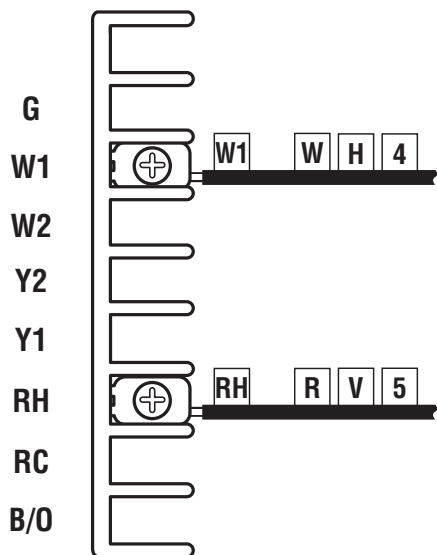

NOTAS DEL DIAGRAMA DEL CABLEADO:

1. Las líneas GRUESAS son las que debe conectar a las terminales del nuevo termostato.
2. En muchos casos, las líneas delgadas que se muestran como "SYSTEM COMMON" (COMUNES AL SISTEMA) no serán visibles en la ubicación del termostato, se encuentran con el equipo de calefacción.